

Ver.

| - -



**BELANGRIJKE OPMERKING:**

Lees alvorens u uw nieuwe airconditioning installeert eerst zorgvuldig deze handleiding door. Bewaar de handleiding vervolgens voor verder gebruik.

## Gebruikte symbolen



### **WAARSCHUWING**

Dit symbool geeft aan dat het risico van dodelijke of ernstige verwondingen bestaat.



### **ATTENDERING**

Dit symbool geeft aan dat het risico van verwondingen of materiële schade bestaat.

### **OPMERKING**

Geeft belangrijke informatie aan. Als u zich hier niet aan houdt, kan materiële schade ontstaan.

## Disclaimer

De producent is niet aansprakelijk wanneer verwondingen of materiële schade veroorzaakt worden door een van de volgende oorzaken:

1. Schade aan het product t.g.v. onjuist gebruik of forcering van het product.
2. Aanpassingen aan, wijzigingen in of onderhoud van het product of gebruik ervan in combinatie met een andere installatie, die in strijd zijn met de aanwijzingen van de producent.
3. Nadat is nagecheckt dat het defect aan het product rechtstreeks veroorzaakt is door een corrosief gas.
4. Nadat is nagecheckt dat de defecten veroorzaakt zijn door onjuiste omgang tijdens verplaatsing van het product.
5. Gebruik, reparaties of onderhoud van de unit, waarbij men zich niet aan de bedieningshandleiding of de van toepassing zijnde voorschriften houdt.
6. Nadat is nagecheckt dat het probleem of geschil veroorzaakt is door kwalitatieve of capaciteitskenmerken van door andere producenten vervaardigde componenten en/of onderdelen.
7. Als de schade veroorzaakt is door natuurrampen, een ongeschikte gebruiksomgeving of overmacht.





Neem, als het nodig is de airconditioning te installeren, verplaatsen of repareren, eerst contact op met de verkoper of het plaatselijke servicebedrijf. De airconditioning mag uitsluitend geïnstalleerd, verplaatst en gerepareerd worden door een geautoriseerd bedrijf. Anders kunnen ernstige schade en/of verwondingen ontstaan en kunnen er zelfs dodelijke ongelukken optreden.

Mocht er een koelmediumlekkage ontstaan of wanneer het t.b.v. de installatie, de verplaatsing, het onderhoud of de demontage de airconditioning noodzakelijk is het koelmedium uit de airconditioning te zuigen, dient men contact op te nemen met een voor deze handelingen gekwalificeerde deskundige of te werk te gaan op een andere geschikte manier, overeenkomstig de plaatselijke voorschriften en richtlijnen.

Deze installatie mag niet bediend worden door personen (incl. kinderen) die over lagere fysieke, waarnemings- of mentale capaciteiten of over onvoldoende kennis en ervaring beschikken, wanneer ze niet onder toezicht staan of over de bediening geïnstrueerd worden door een persoon die verantwoordelijk is voor hun veiligheid.

Men dient erop toe te zien dat kinderen niet met de airconditioning spelen.

## Koelmedium

 <p>De installatie is gevuld met het brandbare koelmedium R32.</p>	 <p>Lees vóór de installatie eerst de installatie-instructies door.</p>
 <p>Lees vóór gebruik eerst de bedieningshandleiding door.</p>	 <p>Lees vóórdat u een reparatie uitvoert eerst de servicehandleiding door.</p>

- Om ervoor te zorgen dat de airconditioning functioneert, circuleert er een speciaal koelmedium door het systeem. Het gebruikte koelmedium is speciaal gezuiverde fluoride R32. Het koelmedium is brandbaar en reukloos. Mocht er onverhoopt een lekkage optreden, dan kan het onder bepaalde omstandigheden exploderen. De brandbaarheid van het koelmedium is echter zeer laag. Het kan uitsluitend ontstoken worden door open vuur.

In vergelijking met normale koelmedia is R32 een medium dat niet milieuvriendelijk is en de ozonlaag niet beschadigt. Het draagt ook slechts weinig bij aan het broeikaseffect. R32 beschikt over zeer goede thermodynamische eigenschappen. Hierdoor kan een hoge energetische efficiëntie bereikt worden. De airconditioning functioneert dan ook met een relatief kleine hoeveelheid koelmedium.

### **WAARSCHUWING**

Maak voor het versnellen van het ontgooiproces of voor het schoonmaken van de installatie geen gebruik van andere dan de door de producent aanbevolen middelen. Mocht het nodig zijn reparaties uit te voeren, neem dan contact op met het dichtstbijzijnde geautoriseerde servicebedrijf. Willekeurig welke reparaties, die zijn uitgevoerd door personen zonder de benodigde kwalificaties, kunnen gevaren opleveren. De installatie moet geplaatst worden in een vertrek waar niet permanent het gevaar bestaat dat brandbare stoffen ontbranden (bijv. door open vuur, een brandende gasbrander of een elektrische verwarming met gloeispalmen). Prik de koelmediumleidingen niet door en gooi ze niet in het vuur. De installatie moet geplaatst en gebruikt of opgeslagen worden in vertrekken met een vloeroppervlakte groter dan  $X \text{ m}^2$ . (Raadpleeg voor de omvang van oppervlakte  $X$  tabel „a“ in de sectie „Veilige omgang met het brandbare koelmedium“.) De installatie is gevuld met het brandbare koelmedium R32. Houd u bij reparaties nauwkeurig aan de instructies van de

producent. Wees u bewust van het feit dat het koelmedium reukloos kan zijn. Lees de deskundige handleiding door.



- Deze installatie mag niet bediend worden door personen (inclusief kinderen), die over lagere fysieke, waarnemings- of mentale capaciteiten of over onvoldoende kennis en ervaring beschikken, wanneer ze niet onder toezicht staan of over de bediening geïnstrueerd worden door een persoon die verantwoordelijk is voor hun veiligheid. Men dient erop toe te zien dat kinderen niet met de airconditioning spelen.

- 1) De WiFi-module maakt gebruik van de volgende frequentieband: 2400M–2483,5 Mhz.
- 2) Het maximale zendvermogen in deze band bedraagt 20 dBm.



R32: 675

Dit symbool betekent dat dit product niet weggegooid mag worden bij het normale huishoudelijke afval. Draag het op verantwoorde wijze over om het te laten recyclen, zodat u

voorkomt dat er t.g.v. onjuiste verwerking schade aan het milieu en/of aan de gezondheid van mensen optreedt en u bijdraagt aan het duurzame hergebruik van natuurlijke grondstoffen.

Maak voor het inleveren van de gebruikte installatie gebruik van de hiertoe bestemde afvalinzamelingsplaats of neem contact op met de verkoper waar het product werd aangeschaft. Deze kan het product in ontvangst nemen om het op ecologische wijze te recyclen.

Neem, als het nodig is de airconditioning te installeren, verplaatsen of repareren, eerst contact op met de verkoper of het plaatselijke servicebedrijf. De airconditioning mag uitsluitend geïnstalleerd, verplaatst en gerepareerd worden door een geautoriseerd bedrijf. Anders kunnen ernstige schade en/of verwondingen ontstaan en kunnen er zelfs dodelijke ongelukken optreden.

## **Veilige omgang met het brandbare koelmedium**

### **Kwalificatie-eisen voor monteurs en onderhoudstechnici**

- Alle medewerkers die met het airconditioningssysteem werken, dienen over een geldig certificaat te beschikken, afgegeven door de bevoegde instantie, evenals over in deze branche erkende kwalificaties voor werk met koelsystemen. Mocht het noodzakelijk zijn dat reparaties aan de installatie worden uitgevoerd door andere technici, dan moeten deze onder toezicht werken van een persoon die over de kwalificaties voor het gebruik van brandbare koelmedia beschikt.
- De installatie mag uitsluitend gerepareerd worden a.d.h.v. de door de producent van de installatie aangeraden werkwijzen.

## Opmerkingen t.a.v. de installatie

- De airconditioning mag uitsluitend geïnstalleerd worden in vertrekken met een grotere dan de minimale vloeroppervlakte. De minimale vloeroppervlakte van het vertrek wordt vermeld op het serieplaatje en in de hieronder opgenomen tabel.
- Het is verboden gaten in de koelmediumleidingen te boren of ze in het vuur te gooien.
- Na de installatie moet getest worden of er geen koelmedium uit de airconditioning lekt.

Tabel a: Minimale vloeroppervlakte van vertrekken (m<sup>2</sup>)

Hoeveelheid koelmedium (kg)	Montage op de vloer	Montage in het venster	Montage aan de muur	Montage aan het plafond
≤1,2	/	/	/	/
1,3	14,5	5,2	1,6	1,1
1,4	16,8	6,1	1,9	1,3
1,5	19,3	7	2,1	1,4
1,6	22	7,9	2,4	1,6
1,7	24,8	8,9	2,8	1,8
1,8	27,8	10	3,1	2,1
1,9	31	11,2	3,4	2,3
2	34,3	12,4	3,8	2,6
2,1	37,8	13,6	4,2	2,8
2,2	41,5	15	4,6	3,1
2,3	45,4	16,3	5	3,4
2,4	49,4	17,8	5,5	3,7
2,5	53,6	19,3	6	4

## Opmerkingen t.a.v. het onderhoud

- Controleer of de ruimte voor het onderhoud en de vloeroppervlakte van het vertrek voldoen aan de op het serieplaatje vermelde vereisten.
  - De installatie mag alleen gebruikt worden in vertrekken die aan de op het serieplaatje vermelde vereisten voldoen.
- Controleer of de ruimte voor het onderhoud goed geventileerd is.
  - Tijdens de werkzaamheden moet voortdurend geventileerd worden.

- Controleer of zich in de ruimte voor het onderhoud geen open vuur of potentiële vuurbronnen bevinden.
  - In de ruimte voor het onderhoud mag zich geen open vuur bevinden en er moet een waarschuwingsbordje met de tekst „Verboden te roken“ opgehangen worden.
- Controleer of de aanduidingen op de installatie zich in goede staat bevinden.
  - Vervang slecht zichtbare of beschadigde waarschuwingsbordjes.

## Solderen

- Wanneer het t.b.v. het onderhoud nodig is leidingen van het koelsysteem te zagen of solderen, ga dan te werk a.d.h.v. de volgende stappen:
  - a) Schakel de installatie uit en koppel haar los van de stroomtoevoer.
  - b) Zuig het koelmedium eruit.
  - c) Zuig het systeem vacuüm.
  - d) Maak de leidingen schoon met stikstof in gasvorm (N<sub>2</sub>).
  - e) Voer het zagen of solderen uit.
  - f) Maak de installatie weer gebruiksklaar.
- Te recyclen koelmedium moet worden opgeslagen in een speciaal vat.
- Check na of zich in de nabijheid van de uitlaat van de vacuümpomp geen open vuur bevindt en of de plaats goed geventileerd is.

## Aanvullen van het koelmedium

- Maak voor het vullen gebruik van een uitrustung die uitsluitend bestemd is voor het koelmedium R32. Let op dat verschillende soorten koelstoffen niet met elkaar gecontamineerd raken. Het koelmediumreservoir dient zich tijdens het vullen met koelmedium in verticale positie te bevinden.
- Plak na voltooiing van het vullen een sticker op de installatie met de gegevens van de koelmediumvulling.
- Zorg ervoor dat er niet te veel koelmedium toegevoegd wordt.
- Controleer na het vullen en vóór het proefdraaien of er geen koelmediumlekkages zijn. Ook bij verplaatsingen van de installatie dienen controles op koelmediumlekkages uitgevoerd te worden.

## **Veiligheidsaanwijzingen voor transport en opslag**

- Voer vóór het uitladen van de installatie en het openen van de transportverpakking een controle uit met een ontvlambare gasdetector.
- In de ruimte mag zich geen open vuur bevinden. Houd u aan het rookverbod.
- Houd u aan de plaatselijke voorschriften en wetten.

# Veiligheidsaanwijzingen

---



## WAARSCHUWINGEN

### Installatie

- De installatie en het onderhoud moeten uitgevoerd worden door medewerkers die over de benodigde kwalificaties beschikken.
- De airconditioning moet geïnstalleerd worden overeenkomstig de landelijke elektrotechnische normen, verordeningen en voorschriften.
- Maak gebruik van een afzonderlijk toevoercircuit met een eigen zekeringautomaat met de juiste parameters conform de van toepassing zijnde veiligheidsvoorschriften.
- Alle geleiders van de interne en de externe unit moeten aangesloten worden door een deskundige.
- Koppel vóórdat een aanvang gemaakt wordt met willekeurig welke werkzaamheden aan de elektroinstallatie de stroomtoevoer los.
- Controleer of de toevoer voldoet aan de vereisten van de airconditioning.
- Instabiele stroomtoevoer en onjuiste aansluiting kunnen tot verwondingen door elektrische stroom, brand of defecten leiden. Breng voor het gebruik van de airconditioning geschikte toevoerkabels aan.
- De aardingsweerstand moet voldoen aan de geldende elektrotechnische veiligheidsnormen.
- De airconditioning moet naar behoren geaard zijn. Onjuiste aarding kan tot verwondingen door elektrische stroom leiden.
- Sluit de stroomtoevoer niet aan voordat de installatie voltooid is.
- Installeer een zekeringautomaat. Anders kan de airconditioning beschadigd raken.
- Wanneer er een vaste aansluiting op het elektriciteitsnetwerk gecreëerd wordt, moet voor het uitschakelen van de unit gebruik gemaakt worden van een schakelaar die alle polen loskoppelt, waarbij de contactpunten in uitgeschakelde toestand minstens 3 mm van elkaar verwijderd zijn.
- De zekeringautomaat moet beschermen tegen kortsluiting en overbelasting.



# Veiligheidsaanwijzingen

---



## ATTENDERINGEN

### Installatie

- De aanwijzingen voor de installatie en het gebruik van dit product worden verstrekt door de producent.
- Selecteer een plaats die buiten bereik van kinderen is en zich op enige afstand van dieren en planten bevindt. Wanneer dit om veiligheidsredenen noodzakelijk is, breng dan rond de unit een omheining aan.
- De interne unit moet altijd dichtbij een muur aangebracht worden. Maak geen gebruik van ongeschikte toevoerkabels.
- Wanneer de lengte van de toevoerkabel onvoldoende is, verzoek uw leverancier dan om een nieuwe kabel die lang genoeg is. De airconditioning moet zodanig aangebracht worden dat haar stekker eenvoudig bereikbaar is.
- Wanneer de airconditioning wordt aangesloten m.b.v. een stekker, moet deze stekker na voltooiing van de installatie goed bereikbaar zijn.
- Bij airconditionings zonder stekker moet in het circuit een schakelaar (ontkoppelaar) of zekeringautomaat aangebracht worden.

- De groengele geleider in de airconditioning is de aardgeleider, die nooit voor andere doeleinden gebruikt mag worden.
- De airconditioning is gecategoriseerd als elektrisch apparaat van beschermingsklasse I. Ze moet dus naar behoren, overeenkomstig de geldende normen, geaard worden. De aansluiting van de aarding moet uitgevoerd worden door een gekwalificeerde deskundige. Zorg ervoor dat regelmatig gecontroleerd wordt of de aarding functioneert, anders kan dit leiden tot verwondingen door elektrische stroom.
- De temperatuur in het koelcircuit kan hoog zijn. Leid de toevoerkabel op voldoende afstand van de koelmediumleidingen.

# Veiligheidsaanwijzingen

---



## WAARSCHUWINGEN

### Gebruik en onderhoud

- Deze installatie mag ook gebruikt worden door kinderen ouder dan 8 jaar en door personen die over lagere fysieke, waarnemende- of mentale capaciteiten beschikken, evenals door personen met onvoldoende ervaring of kennis, mits zij onder toezicht staan of instructies hebben ontvangen over hoe de installatie op veilige manier te gebruiken en mits zij zich bewust zijn van de eventuele risico's.
- Kinderen mogen niet met de airconditioning spelen. Zonder toezicht mogen kinderen geen reinigings- of onderhoudswerkzaamheden uitvoeren.
- Wanneer de toevoerkabel beschadigd is, moet hij, om eventuele risico's te voorkomen, vervangen worden door de producent, een geautoriseerd servicebedrijf of een persoon die over de benodigde kwalificaties beschikt. Maak voor de aansluiting geen gebruik van een verlengsnoer met meerdere stopcontacten noch van een tweewegstekker. Dit zou tot brand kunnen leiden.
- Koppel de airconditioning vóór

het schoonmaken los van de stroomtoevoer. Anders zouden verwondingen door elektrische stroom kunnen optreden.

- Was de airconditioning niet met water. Anders dreigen verwondingen door elektrische stroom op te treden.
- Spuit geen water op de interne unit. Anders zouden verwondingen door elektrische stroom en/of beschadiging van de airconditioning kunnen optreden.
- Repareer de airconditioning niet zelf. Anders zouden verwondingen door elektrische stroom en/of beschadiging van de airconditioning kunnen optreden. Neem contact op met de verkoper.
- Raak na uitname van het filter de ribben van de wisselaar niet aan, dit om te voorkomen dat u door de scherpe randen verwond raakt.
- Steek geen vingers in openingen voor de in- en/of uitvoer van lucht. Anders zouden verwondingen van personen en/of beschadiging van de installatie kunnen optreden.

# Veiligheidsaanwijzingen

---



## ATTENDERINGEN

### Gebruik en onderhoud

- Begiet de afstandsbediening niet met water, anders kan ze beschadigd raken.
- Maak voor het drogen van het filter geen gebruik van open vuur noch van een haardroger, anders zou dit tot deformatie van het filter of tot brand kunnen leiden.
- Blokkeer de luchtin- of uitlaat niet. Dit zou tot defecten kunnen leiden.
- Ga niet op het bovenpaneel van de externe unit staan en plaats er evenmin zware voorwerpen op. De airconditioning zou beschadigd kunnen raken of er zouden verwondingen van personen kunnen optreden.
- Wanneer de ondergenoemde situaties mochten optreden, zet de airconditioning dan direct uit en koppel de stroomtoevoer los. Verzoek vervolgens de verkoper of een geautoriseerd servicebedrijf om reparatie:
  - De toevoerkabel raakt verhit of is beschadigd.
  - Abnormale geluiden tijdens het gebruik.
  - De zekeringautomaat schakelt vaak uit.
  - De airconditioning verspreidt

- een geur alsof er iets brandt.
- Er lekt koelmedium uit de interne unit.





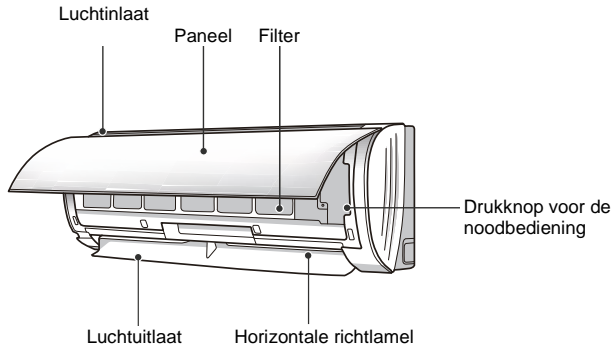



# Namen van onderdelen

## Interne unit



- Wanneer de afstandsbediening kwijtraakt of niet meer functioneert, kunt u de airconditioning in- en uitschakelen m.b.v. de drukknoop voor de noodbediening. De werkwijze is als volgt: Open het paneel, zoals te zien op de afbeelding, en druk op de drukknoop voor de noodbediening om de airconditioning in- of uit te schakelen. Als u de airconditioning op deze manier inschakelt, zal ze in het Automatische regime functioneren.

## Display

Verwarmingsregime			R: rode indicator (alleen bij modellen met verwarming)
Koelregime			W: witte indicator
Ontvochtigingsregime		 	G: groene indicator O: oranje indicator
Warmte-indicator	26		
Indicator v.d. stroomtoevoer			

## OPMERKING

- Deze is een algemene beschrijving en de kleuren van de indicatoren kunnen afwijken. Richt u naar de concrete uitvoering.
- De afbeelding van de display kan afwijken van zijn daadwerkelijke uiterlijk. Richt u naar de concrete uitvoering.

# Afstandsbediening en bediening

## Knoppen op de afstandsbediening



## Betekenis van de indicatoren op de display

	Functie I FEEL	
FAN AUTO	Instelling van de ventilatorsnelheid	
	Regime Turbo	
	Signaalverzending	
Režim provožu		Automatische regime
		Koelregime
		Ontvochtigingsregime
		Ventilatorregime
		Verwarmingsregime
	Slaapfunctie	
	Functie Verwarming 8 °C	
	Functie Gezondheid	
	Functie Ventilatie	
	Stille werking	
	Functie X-FAN	
Type weergave van de temperatuur		Ingestelde temperatuur
		Temperatuur in het vertrek
		Buitentemperatuur
	Klok	
88	Ingestelde temperatuur	
WIFI	Functie WiFi	
88:88	Ingestelde tijd	
ON OFF	Tijdschakelaar in-/uitgeschakeld	
	Verlichting	
	Lucht naar links / naar rechts gericht	
	Lucht naar boven / naar beneden gericht	
	Kinderslot	

## Functies van de knoppen van de afstandsbediening

### OPMERKING

- Dit is een universele afstandsbediening. Ze kan gebruikt worden voor airconditionings met veel verschillende functies. Wanneer op de afstandsbediening een knop wordt ingedrukt van een functie waarover het betreffende model airconditioning niet beschikt, zet de airconditioning haar huidige bedrijfsstatus voort.
- Na aansluiting van de stroomtoevoer geeft de airconditioning een geluidssignaal af. De ON/OFF-indicator  brandt. Vervolgens kunt u de airconditioning bedienen m.b.v. de afstandsbediening.
- Als de installatie ingeschakeld is en men op de afstandsbediening een knop indrukt, knippert de signaalverzendingsindicator  op de display één keer en klinkt er vanaf de airconditioning een toon ter bevestiging van de ontvangst van het signaal.
- Bij modellen met de mogelijkheid ze m.b.v. WiFi of een kabelapparaat te bedienen moet de interne unit eerst m.b.v. de standaard afstandsbediening in het Automatische regime gezet worden. Pas daarna kunnen de functies voor het instellen van de temperatuur in het Automatische regime gebruikt worden door gebruik te maken van de applicatie of het kabelapparaat.
- Deze afstandsbediening kan de temperatuur in het Automatische regime instellen. Bij gebruik met een unit die de functie van de temperatuurinstelling in het Automatische regime niet ondersteunt, kan de in het Automatische regime ingestelde temperatuur genegeerd worden en kan de temperatuur die wordt weergegeven op de display van de interne unit verschillen van de op de afstandsbediening ingestelde temperatuur.

Drukknop





Druk op deze knop om de unit in te schakelen.  
Druk opnieuw om de unit uit te schakelen.

Drukknop

MODE

Druk op deze drukknop om het gewenste gebruiksregime in te schakelen, en wel in de volgende cyclus:



- Als u het Automatische regime selecteert, zal de airconditioning automatisch functioneren, volgens een in de fabriek vooringesteld schema. Met drukknop FAN kunt u de ventilatorsnelheid instellen. Met de knoppen  /  kunt u de uitblaasrichting van de lucht instellen.





- Als u het Koelregime selecteert, zal de airconditioning in het Koelregime functioneren. Met de drukknoppen  en  kunt u de gewenste temperatuur instellen. Met drukknop FAN kunt u de ventilatorsnelheid instellen. Met de knoppen  /  kunt u de uitblaasrichting van de lucht instellen.
- Als u het Ontvochtigingsregime selecteert, zal de airconditioning met een lage ventilatorsnelheid in het Ontvochtigingsregime functioneren. In het Ontvochtigingsregime kan de ventilatorsnelheid niet ingesteld worden. Met de knoppen  /  kunt u de uitblaasrichting van de lucht instellen.
- Als u het Ventilatorregime selecteert, zal de airconditioning alleen lucht uitblazen, zonder te koelen of te verwarmen. Alle indicatorlampjes zijn uitgeschakeld. Met drukknop FAN kunt u de ventilatorsnelheid instellen. Met de knoppen  /  kunt u de uitblaasrichting van de lucht instellen.
- Als u het Verwarmingsregime selecteert, zal de airconditioning in het Verwarmingsregime functioneren. Met de drukknoppen  en  kunt u de gewenste temperatuur instellen. Met drukknop FAN kunt u de ventilatorsnelheid instellen. Met de knoppen  /  kunt u de uitblaasrichting van de lucht instellen. (Airconditioning-installaties die alleen over een koelfunctie beschikken kunnen niet in het Verwarmingsregime functioneren. Als op de afstandsbediening het Verwarmingsregime geselecteerd is kan de airconditioning niet m.b.v. de knop ON/OFF ingeschakeld worden.)

### OPMERKING

- Om te voorkomen dat na instelling van het Verwarmingsregime koude lucht uitgeblazen wordt, begint de interne unit lucht uit te blazen met een vertraging van 1-5 minuten (de duur van deze vertraging is afhankelijk van de temperatuur in het vertrek). Het bereik van de m.b.v. de afstandsbediening in te stellen temperatuur bedraagt 16–30 °C (61–86 °F).
- In het Automatische regime kan de temperatuur weergegeven en ingesteld worden.
- Bepaalde modellen beschikken niet over een indicator voor dit regime.



Drukknop

FAN

Deze knop wordt gebruikt om de snelheid van de ventilator in te stellen, en wel in de volgende cyclus: AUTOmatisch, Laag , Matig laag , Matig , Matig hoog  en Hoog .





## OPMERKING

- In het Ontvochtigingsregime draait de ventilator met lage snelheid.
- Functie X-FAN: Als u de knop voor het instellen van de ventilatorsnelheid in het Koelregime of het Ontvochtigingsregime langer dan 2 seconden ingedrukt houdt, verschijnt de indicator  en blijft de ventilator na uitschakeling van de unit nog een paar minuten draaien om de binnenzijde van de unit droog te maken. Na aansluiting van de stroomtoevoer is de functie X-FAN standaard uitgezet. De functie X-FAN kan niet gebruikt worden in het Automatische, het Ventilator- en het Verwarmingsregime. Deze functie maakt het mogelijk op de verdamer van de interne unit gecondenseerd vocht op te laten drogen nadat de unit is uitgeschakeld, dit ter voorkoming van schimmelgroei.
- Als de functie X-FAN ingeschakeld is: Na uitschakeling van de unit, m.b.v. de knop , blijft de ventilator van de interne unit nog enige minuten op lage snelheid draaien. Gedurende deze periode kan de ventilator van de interne unit rechtstreeks uitgeschakeld worden door de knop voor het instellen van de ventilatorsnelheid gedurende 2 seconden ingedrukt te houden. Als de functie X-FAN uitgeschakeld is: Na uitschakeling van de unit, m.b.v. de knop , komt de hele unit direct tot stilstand.





## Drukknop



TURBO

Druk in het Koel- of Verwarmingsregime op deze drukknop om over te schakelen naar de functie van het versneld Koelen of Verwarmen. Op de display van de afstandsbediening wordt indicator  weergegeven. Druk opnieuw op deze drukknop om de functie Turbo uit te schakelen. Indicator  zal dan verdwijnen. Als deze functie aanstaat zal de ventilaor met zeer grote snelheid ronddraaien, zodat het Koelen of Verwarmen sneller verloopt en het vertrek zo snel mogelijk de ingestelde waarde bereikt.

## Drukknoppen



- Met één druk op knop  of op knop  zal de ingestelde temperatuur met 1 °C stijgen of dalen. Als u knop  of knop  langer dan 2 seconden ingedrukt houdt, zal de waarde van de op de afstandsbediening ingestelde temperatuur zich sneller wijzigen. Als u de knop, zodra de gewenste waarde bereikt is, loslaat, zal de wijziging ook op de display van de interne unit weergegeven worden.
- Bij het instellen van de tijdschakelaar voor het inschakelen (TIMER ON), de tijdschakelaar voor het uitschakelen (TIMER OFF) en de klok

(CLOCK) kunt u met het indrukken van knop  of knop  de tijd instellen. (Zie beschrijving van de knoppen CLOCK, TIMER ON en TIMER OFF.)



## Drukknop

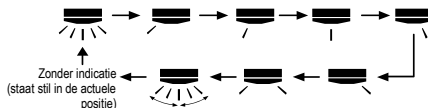

Druk op deze knop om de uitblaasrichting van lucht naar links of naar rechts bij te stellen, en wel in de volgende cyclus:



## OPMERKING







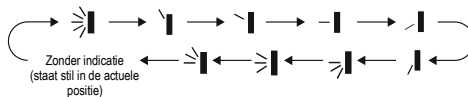

- Als u deze knop indrukt en langer dan 2 seconden ingedrukt houdt, zal de richtlamel afwisselend naar links en naar rechts bewegen. Zodra u de drukknop loslaat, blijft de richtlamel direct in haar huidige positie stilstaan.
- Als u tijdens de functie van het naar links/rechts richten van de lucht m.b.v. de drukknop richtfunctie  inschakelt en na 2 seconden deze drukknop opnieuw indrukt, wordt richtfunctie  uitgeschakeld. Als u deze drukknop binnen 2 seconden opnieuw indrukt, zal de richtfunctie van de lucht zich wijzigen volgens de hierboven weergegeven cyclus.
- Deze functie is slechts bij bepaalde modellen beschikbaar.

## Drukknop







Druk op deze knop om de uitblaasrichting van lucht naar boven of naar beneden bij te stellen, en wel in de volgende cyclus:



- Als u  selecteert, zal de airconditioning de uitgeblazen lucht automatisch richten. De horizontale richtlamel zal automatisch afwisselend tot in de maximale hoek naar boven en naar beneden bewegen.
- Als u , ,  of  selecteert, zal de airconditioning de lucht alleen in de ingestelde richting blazen. De horizontale richtlamel zal in een bepaalde positie blijven staan.
- Als u ,  of  selecteert, zal de airconditioning de lucht uitblazen onder hoeken binnen het ingestelde bereik. De horizontale richtlamel zal zich binnen de ingestelde hoeken heen en weer bewegen.



- Om de gewenste uitblaasrichting van de lucht in te stellen moet u drukknop  indrukken en langer dan 2 seconden ingedrukt houden. Laat de knop los zodra de richtlamel de gewenste hoek bereikt.

### OPMERKING

- Bepaalde modellen beschikken niet over de richtfuncties ,  en . Als de airconditioning dit bevel ontvangt, wordt de automatische richtfunctie van uitgeblazen lucht ingesteld.
- Als u deze knop indrukt en langer dan 2 seconden ingedrukt houdt, zal de richtlamel afwisselend naar boven en naar beneden bewegen. Zodra u de drukknop loslaat, blijft de richtlamel direct in haar huidige positie stilstaan.
- Als u tijdens de functie van het naar boven/beneden richten van de lucht m.b.v. de drukknop richtfunctie  inschakelt en na 2 seconden deze drukknop opnieuw indrukt, wordt richtfunctie  uitgeschakeld. Als u deze drukknop binnen 2 seconden opnieuw indrukt, zal de richtfunctie van de lucht zich wijzigen volgens de hierboven weergegeven cyclus.



### Drukknop

SLEEP

Druk op deze knop om de Slaapfunctie op te starten, en wel in de volgende cyclus: Sleep 1 () , Sleep 2 () , Sleep 3 () en Uitgeschakeld. Bij inschakeling van de stroomtoevoer is de functie Sleep standaard uitgeschakeld.

- Modus Sleep 1
  - In het Koelregime: Na inschakeling van modus Sleep 1 zal de ingestelde temperatuur na een uur met 1 °C verhoogd worden en na 2 uur met 2 °C. Vervolgens zal de unit verder functioneren met de aldus ingestelde temperatuur.
  - In het Verwarmingsregime: Na inschakeling van modus Sleep 1 zal de ingestelde temperatuur na een uur met 1 °C verlaagd worden en na 2 uur met 2 °C. Vervolgens zal de unit verder functioneren met de aldus ingestelde temperatuur.
- Modus Sleep 2  
In deze modus zal de airconditioning functioneren a.d.h.v. een door de producent voor deze slaapmodus vooringesteld temperatuurschema (een groep van temperatuurcurven).
- Modus Sleep 3  
In deze modus zal de airconditioning functioneren a.d.h.v. een door de gebruiker voor deze slaapmodus ingestel temperatuurverloop (d.w.z. aan de hand van

door de gebruiker ingestelde temperatuurcurven).



- (1) Houd in de modus Sleep 3 drukknop TURBO ingedrukt om de afstandsbediening om te schakelen naar de modus van het door de gebruiker instellen van een temperatuurverloop. Op de display van de afstandsbediening verschijnt in het veldje van de uren 1 uur en in het veldje van de temperatuurinstelling zal de laatste voor de slaapmodus ingestelde temperatuur knipperen (bij de eerste instelling zal dit een door de producent vooringestelde temperatuur zijn).
  - (2) U kunt de betreffende ingestelde temperatuur wijzigen m.b.v. knop  of knop . Bevestig de instelling door knop TURBO in te drukken.
  - (3) Na deze handeling zal de tijd in het veldje van de uren automatisch met 1 uur toenemen (d.w.z. naar 2 uur en in de volgende cycli achtereenvolgens naar 3 tot 8 uur) en in het veldje van de temperatuurinstelling zal de laatste voor de slaapmodus ingestelde temperatuur knipperen.
  - (4) Herhaal stappen 2 en 3 totdat de gewenste temperaturen voor de volledige 8 uur durende slaapcurve ingesteld zijn. Hiermee is de instelling van het temperatuurverloop in deze slaapmodus voltooid. Op de display van de afstandsbediening wordt de weergave van de actueel ingestelde tijd en temperatuur weer hervat.
- Controle van de gebruikersinstelling van de slaapcurve voor modus Sleep 3:  
Ga te werk als bij het instellen. Roep de modus van het door de gebruiker instellen van de temperatuurcurve op, maar wijzig de temperatuur niet en bevestig haar alleen door knop TURBO in te drukken. Opmerking: Als tijdens het instellen of het controleren van de waarden van de temperatuurcurve gedurende 10 seconden geen enkele knop wordt ingedrukt, wordt het instellen of controleren automatisch beëindigd en wordt op de display van de afstandsbediening weer het basisbeeldscherm weergegeven. Het instellen of controleren van de waarden van de temperatuurcurve kan ook beëindigd worden door knop , MODE of SLEEP in te drukken.

### Drukknop

I FEEL

Druk op deze knop om de functie I FEEL in te schakelen. Op de display van de



afstandsbediening zal indicator  weergegeven worden. De afstandsbediening zal de waarde van de gemeten temperatuur doorgeven aan de unit en de unit zal de temperatuur in het vertrek automatisch regelen aan de hand van de door de afstandsbediening gemeten temperatuur. Druk opnieuw op deze knop om de functie I FEEL uit te schakelen. Indicator  zal verdwijnen.

### OPMERKING









- Plaats de afstandsbediening, als deze functie ingeschakeld is, dicht bij de gebruiker. Plaats de afstandsbediening niet dichtbij een voorwerp met een hoge of lage temperatuur, dit om te voorkomen dat een onjuiste omgevingstemperatuur gemeten wordt. Als functie I FEEL ingeschakeld is, moet de afstandsbediening zodanig geplaatst worden, dat de interne unit de door de afstandsbediening uitgezonden signalen kan ontvangen.

### Drukknoppen

TIMER ON







TIMER OFF

- Drukknop TIMER ON (Tijdschakelaar voor inschakelen)

M.b.v. de knop TIMER ON kunt u de tijdschakelaar voor automatisch inschakelen instellen. Na het indrukken van deze drukknoop verdwijnt indicator  van de display van de afstandsbediening en begint indicator ON te knipperen. Door op knop  of knop  te drukken stelt u de inschakeltijd in. Iedere keer dat u knop  of knop  indrukt, verspringt de ingestelde tijd met 1 minuut omhoog of omlaag. Als u knop  of knop  langer dan 2 seconden vasthoudt, zal de ingestelde tijd zich sneller wijzigen. Bevestig de gewenste tijd met een druk op de knop TIMER ON. Indicator ON houdt op met knipperen. Indicator  wordt weer weergegeven.

Ingestelde inschakeltijd annuleren: Als de tijdschakelaar voor het inschakelen geactiveerd is, druk dan op de knop TIMER ON om dit te annuleren.

- Drukknop TIMER OFF (Tijdschakelaar voor uitschakelen)

M.b.v. de knop TIMER OFF kunt u de tijdschakelaar voor automatisch uitschakelen instellen. Na het indrukken van deze drukknoop verdwijnt indicator  van de display van de afstandsbediening en begint indicator OFF te knipperen. Door op knop  of knop  te drukken stelt u de uitschakeltijd in. Iedere keer dat u knop  of knop  indrukt, verspringt de ingestelde tijd met 1 minuut omhoog of omlaag. Als u knop  of knop  langer dan 2 seconden vasthoudt, zal de ingestelde tijd zich sneller wijzigen. Bevestig de gewenste tijd met een druk op de knop TIMER OFF. Indicator

OFF houdt op met knipperen. Indicator  wordt weer weergegeven.









Ingestelde uitschakeltijd annuleren: Als de tijdschakelaar voor het uitschakelen geactiveerd is, druk dan op de knop TIMER OFF om dit te annuleren.

### OPMERKING

- U kunt zowel in ingeschakelde als in uitgeschakelde toestand tegelijkertijd TIMER OFF (de tijdschakelaar voor uitschakelen) en TIMER ON (tijdschakelaar voor inschakelen) instellen.
- Stel voordat u TIMER ON of TIMER OFF instelt eerst in het bedieningsapparaat de juiste tijd in.
- Stel na instelling van TIMER ON of TIMER OFF de permanente cyclus in. Vervolgens zal de airconditioning volgens de ingestelde tijd in- of uitschakelen. Drukknop  is niet van invloed op de instelling. Als u deze functie niet nodig hebt, maak dan gebruik van de afstandsbediening om haar te annuleren.

### Drukknop

CLOCK



Druk op deze knop om de tijd van de klok in te stellen. Indicator  op de display van de afstandsbediening begint te knipperen. Druk binnen 5 seconden knop  of knop  in om de actuele tijd in te stellen. Bij iedere druk op knop  of knop  verspringt de ingestelde tijd met 1 minuut omhoog of omlaag. Als u knop  of knop  langer dan 2 seconden ingedrukt houdt, zal de ingestelde tijd zich sneller wijzigen. Laat de drukknoop los zodra u de gewenste tijd hebt bereikt. Bevestig de op de klok ingestelde tijd met een druk op de knop CLOCK. Indicator  houdt op met knipperen.

### OPMERKING

- De klok geeft de tijd weer in 24-uursformaat.
- Het interval tussen het indrukken van de knoppen mag bij het instellen van de tijd niet langer zijn dan 5 seconden. Anders breekt de afstandsbediening de tijdstellingsfunctie automatisch af. Hetzelfde geldt ook voor de instelling van de tijdschakelaar voor het in-/uitschakelen.

### Drukknop

QUIET

M.b.v. deze drukknoop kan de functie Automatische Stille werking geactiveerd worden (indicatoren  en AUTO worden weergegeven), of de functie Stille werking (indicator  wordt weergegeven). Ook kunnen deze functies m.b.v. deze drukknoop uitgeschakeld worden (indicatoren  en AUTO worden niet meer weergegeven). Bij inschakeling van de

stroomtoevoer is de functie Stille werking standaard uitgeschakeld.

### OPMERKING

- De functie Stille werking is beschikbaar op slechts enkele modellen.
- De functie Stille werking kan in alle regimes geactiveerd worden. Als deze functie ingeschakeld is, kan de ventilatorsnelheid niet ingesteld worden.
- Als de functie Stille werking geactiveerd is: In het Koelregime: De ventilator van de interne unit draait met snelheid 4. Na 10 minuten, of als de temperatuur in het vertrek  $\leq 28$  °C is, draait de ventilator met snelheid 2 of in het stille regime, afhankelijk van het verschil tussen de temperatuur in het vertrek en de ingestelde temperatuur. In het Verwarmingsregime: De ventilator van de interne unit draait met snelheid 3 of in het stille regime, afhankelijk van het verschil tussen de temperatuur in het vertrek en de ingestelde temperatuur. In het Ontvochtigings- of het Ventilatorregime: De ventilator van de interne unit draait in het stille regime. In het Automatische regime: De ventilator van de interne unit draait in het automatische stille regime, afhankelijk van de actuele bedrijfsvoering (Koelen, Verwarmen of Ventilator).

### Drukknop WiFi



Druk op deze knop om functie WiFi in te schakelen. Op de afstandsbediening wordt indicator WiFi weergegeven. Als u de knop WiFi indrukt en gedurende 5 seconden vasthoudt, schakelt functie WiFi uit en verdwijnt indicator WiFi.

Als de installatie uitgeschakeld is en u de knoppen MODE en WiFi 1 seconde lang tegelijkertijd indrukt, wordt de WiFi-module gereset naar de fabrieksinstellingen.

### OPMERKING





- Deze functie is beschikbaar op slechts enkele modellen.

### Drukknop LIGHT

M.b.v. deze drukknop schakelt u de verlichting van het paneel van de interne unit uit. Indicator  op de display van de afstandsbediening verdwijnt. Druk de knop opnieuw in om de display-verlichting in te schakelen. Indicator  zal dan weer weergegeven worden.

### Drukknop

Druk op deze knop voor het in en uitschakelen van de functie **Gezondheid (het genereren van ionen)** en/of de functie Ventilatie. Na de eerste keer indrukken wordt de functie Ventilatie



geactiveerd. Op de display verschijnt . Na de tweede keer indrukken zijn de functies Ventilatie en Gezondheid tegelijkertijd geactiveerd. Op de display worden  en  weergegeven. Na de derde keer indrukken worden de functies Gezondheid en Ventilatie uitgeschakeld. Na de vierde keer indrukken wordt de functie Gezondheid ingeschakeld. Op de display verschijnt . Bij nogmaals indrukken van de knop zal de hele cyclus zich herhalen.

De interne unit van de airconditioning zuigt tijdens het functioneren lucht uit het vertrek aan, die stof of zwevende deeltjes kan bevatten, inclusief bacteriën. De **Cold Plasma generator**, produceert, op het smalste punt waar de lucht doorheen komt, miljoenen negatieve ionen tegelijk, die zich letterlijk op deze deeltjes en bacteriën vastplakken. De negatieve ionen zorgen ervoor dat de deeltjes en de bacteriën te zwaar worden om nog langer in de lucht te blijven zweven, zodat ze worden weggevangen door het luchtfilter. Dankzij de **COLD PLASMA technologie** zal de lucht in het vertrek al na 2 uur schoner en frisser zijn en aanmerkelijk minder bacteriën bevatten.

### Drukknop TEMP

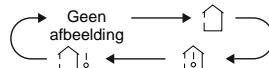
Door deze knop in te drukken kunnen op de display van de interne unit de ingestelde temperatuur, de temperatuur in het vertrek en de buitentemperatuur weergegeven worden. Deze temperaturen worden m.b.v. de afstandsbediening als volgt in cycli weergegeven:



- Als u  of geen enkele mogelijkheid selecteert, geeft de display van de interne unit de ingestelde temperatuur weer.
- Als u  selecteert, geeft de display van de interne unit de temperatuur in het vertrek weer.
- Als u  selecteert, geeft de display van de interne unit de buitentemperatuur weer.

### OPMERKING

- Bij sommige modellen kan de buitentemperatuur niet weergegeven worden. In dit geval neemt de interne unit het bevel  wel in ontvangst, maar wordt de ingestelde temperatuur weergegeven.
- Bij de inschakeling van de unit wordt standaard de ingestelde temperatuur weergegeven. Deze wordt op de afstandsbediening niet weergegeven.
- De temperatuur kan alleen weergegeven worden op interne units die over een numerieke display beschikken.
- Als u de weergave van de binnen- of de

buitentemperatuur selecteert, wordt de betreffende temperatuur op de display van de interne unit weergegeven en wordt na 3 of 5 seconden automatisch de weergave van de ingestelde temperatuur hervat.

## Functies van knoppencombinaties

### Functie Energiebesparing

Druk in het Koelregime tegelijkertijd de knoppen TEMP en CLOCK in om de functie Energiebesparing aan of uit te zetten. Als de functie Energiebesparing ingeschakeld is, verschijnt op de display van de afstandsbediening de indicatie „SE“ en past de airconditioning de ingestelde temperatuur automatisch a.d.h.v. de fabrieksinstellingen aan om een maximale energiebesparing te bewerkstelligen. Druk opnieuw tegelijkertijd de knoppen TEMP en CLOCK in om de functie Energiebesparing uit te schakelen.

#### **OPMERKING**

- Bij ingeschakelde functie Energiebesparing is standaard een automatische ventilatorsnelheid ingesteld en kan deze snelheid dan ook niet gewijzigd worden.
- Bij ingeschakelde functie Energiebesparing kan de ingestelde temperatuur niet gewijzigd worden. Bij het indrukken van de knop TURBO zendt de afstandsbediening geen bevel uit.
- De functies Sleep en Energiebesparing kunnen niet tegelijkertijd ingeschakeld worden. Als in het Koelregime de functie Energiebesparing ingeschakeld is, wordt ze na het indrukken van de knop SLEEP uitgeschakeld. Als in het Koelregime de functie SLEEP ingeschakeld is, zal ze na inschakeling van de functie Energiebesparing uitgeschakeld worden.

### Functie Verwarming 8 °C

Druk in het Verwarmingsregime tegelijkertijd op de knoppen TEMP en CLOCK om de functie Verwarming 8 °C aan of uit te zetten. Op de display van de afstandsbediening verschijnen  en „8 °C“ en de airconditioning zal het Verwarmingsregime handhaven bij een temperatuur 8 °C. Druk opnieuw tegelijkertijd op de knoppen TEMP en CLOCK om de functie Verwarming 8 °C uit te schakelen.





#### **OPMERKING**

- In de functie Verwarming 8 °C is standaard een automatische ventilatorsnelheid ingesteld, die niet gewijzigd kan worden. In de functie Verwarming 8 °C kan de temperatuur niet ingesteld worden. Bij

het indrukken van de knop TURBO zendt de afstandsbediening geen bevel uit.

- De functies Sleep en Verwarming 8 °C kunnen niet tegelijkertijd ingeschakeld worden. Als in het Verwarmingsregime de functie Verwarming 8 °C ingeschakeld is, wordt ze na het indrukken van de knop SLEEP uitgeschakeld. Als in het Verwarmingsregime de functie SLEEP ingeschakeld is, zal ze na inschakeling van de functie Verwarming 8 °C uitgeschakeld worden.
- Als de temperatuur weergegeven wordt in graden Fahrenheit, wordt op de afstandsbediening de functie Verwarming 46 °F weergegeven.

### Functie Kinderslot

Door tegelijkertijd knop  en knop  in te drukken kan de functie van het kinderslot in- of uitgeschakeld worden. Wanneer de functie Kinderslot ingeschakeld is, zal indicator  weergegeven worden. Als u een drukknoop van de afstandsbediening drukt, zal indicator  drie keer knipperen, maar geen bevel naar de unit verzenden.

### Omschakelen van de temperatuureenheid

Als de unit uitgeschakeld is, kunt u door tegelijkertijd de knoppen  en MODE in te drukken omschakelen tussen °C en °F.

## Functie Automatisch schoonmaken

Druk, als de unit ingeschakeld is, gedurende 5 seconden tegelijkertijd op knop MODE en op knop FAN om de functie Automatisch schoonmaken in of uit te schakelen. Als de functie Automatisch schoonmaken ingeschakeld is, verschijnt op de display van de interne unit „CL“. Tijdens het proces van het automatische schoonmaken van de verdampers voert de unit snel koelen of snel verwarmen uit. Er kunnen geluiden optreden, die veroorzaakt worden door bijvoorbeeld stromend koelmedium of door het uitzetten/krimpen van onderdelen o.i.v. warmteverschillen. Er kan koude of warme lucht uit de airconditioning geblazen worden, hetgeen een normaal verschijnsel is. Zorg ervoor dat het vertrek tijdens het schoonmaakproces voldoende geventileerd is, zodat uw comfort niet in het geding komt.

### OPMERKING

- De functie Automatisch schoonmaken kan alleen functioneren bij een normale omgevingstemperatuur. Als er in het vertrek veel stof voorkomt, voer dit schoonmaken dan een keer per maand uit, anders volstaat een keer per drie maanden. Zodra de functie Automatisch schoonmaken ingeschakeld is, kunt u het vertrek verlaten. Na afloop van het automatische schoonmaken schakelt de airconditioning vanzelf over naar de stand-by-status.
- Deze functie is beschikbaar op slechts enkele modellen.

## Vervanging van de batterijen van de afstandsbediening

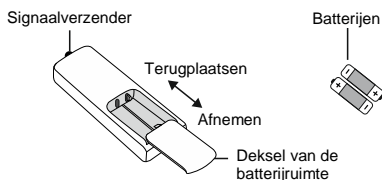

1. Druk de achterzijde van de afstandsbediening in op de plaats die is aangegeven met het symbool  (zie afbeelding) en schuif het deksel van de batterijruimte vervolgens in de richting van het pijltje.
2. Vervang de twee 1,5V batterijen met omvang AAA. Check na of de + en - polen van de batterijen juist georiënteerd zijn.
3. Plaats het deksel van de batterijruimte terug.

### OPMERKING

- Richt bij het gebruik van de afstandsbediening de

zender van het signaal op het venstertje van de ontvanger van de airconditioning.

- De afstand tussen de zender van het signaal en het venstertje van de ontvanger mag niet groter zijn dan 8 m en tussen de zender en de ontvanger mogen zich geen obstakels bevinden.
- In ruimten waar zich TL-verlichting of een draadloze telefoon bevindt kan het signaal verstoord raken. In dit geval moet de afstandsbediening dichterbij de airconditioning gehouden worden.
- Maak bij vervanging van de batterijen gebruik van hetzelfde batterijtype. Neem de batterijen uit de afstandsbediening als u haar lange tijd niet zult gebruiken.
- Vervang de batterijen als de indicatoren op de display van de afstandsbediening slecht helemaal niet zichtbaar zijn.

# Reiginging en onderhoud



## WAARSCHUWING

- Schakel de airconditioning vóór u met schoonmaken begint uit en koppel haar los van de stroomtoevoer, dit ter voorkoming van verwondingen door elektrische stroom.
- Was de airconditioning niet m.b.v. water, anders dreigen er verwondingen door elektrische stroom op te treden.
- Maak bij het schoonmaken van de airconditioning geen gebruik van vluchtige vloeistoffen.
- Maak bij het schoonmaken van de airconditioning geen gebruik van vloeibare of agressieve schoonmaakmiddelen en bespuit de installatie niet met water noch met enige andere vloeistof, anders zouden er plastic onderdelen beschadigd kunnen raken of zouden er zelfs verwondingen door elektrische stroom kunnen optreden.

## Schoonmaken van het oppervlak van de interne unit

Als het oppervlak van de interne unit vuil is, wordt u geadviseerd het schoon te maken met een zachte, droge of vochtige doek.

### OPMERKING

- Demonteer het paneel niet t.b.v. het schoonmaken.

## Reinigen v.h. filter

### 1. Open het paneel.

Trek het paneel uit tot in een bepaalde hoek, zie de afbeelding.

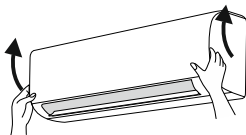

### 2. Neem het filter uit.

Neem het filter uit a.d.h.v. de afbeelding.

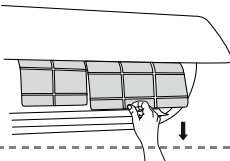

### 3. Reinig het filter.

Maak het filter schoon m.b.v. een stofzuiger of m.b.v. water. Als het filter erg vuil is, maak dan voor het schoonmaken gebruik van warm water (max. 45 °C) en laat het vervolgens in de schaduw opdrogen.

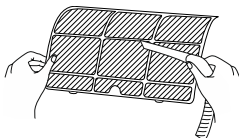

### 4. Installeer het filter.

Plaats het filter terug en sluit het paneel vervolgens zorgvuldig.

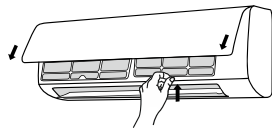

## WAARSCHUWING

- Het filter moet één keer per drie maanden gereinigd worden. Als de airconditioning in een stoffige omgeving functioneert kan het filter vaker gereinigd worden.
- Raak na uitname van het filter de ribben van de wisselaar niet aan, dit om te voorkomen dat u door de scherpe randen verwond raakt.
- Maak voor het drogen van het filter geen gebruik van open vuur noch van een haardroger, anders zou dit tot deformatie van het filter of tot brand kunnen leiden.

### OPMERKING: Controle voor het seizoen

1. Controleer of de openingen voor de luchtin- en -uitlaat niet geblokkeerd zijn.
2. Controleer of de zekeringautomat, de toevoerstekker en het stopcontact in goede staat verkeren.
3. Controleer of het filter schoon is.
4. Controleer of het onderstel van de externe unit niet beschadigd of verroest is. Mocht het beschadigd zijn, neem dan contact op met de verkoper.
5. Controleer of de afvoerbuis niet beschadigd is.

### OPMERKING: Controle na het seizoen

1. Ontkoppel de stroomtoevoer.
2. Maak het filter en het paneel van de interne unit schoon.
3. Controleer of het onderstel van de externe unit niet beschadigd of verroest is. Mocht het beschadigd zijn, neem dan contact op met de verkoper.

## Informatie over recycling

1. Veel verpakkingsmaterialen zijn recyclebaar. Deponeer ze in de voor het betreffende materiaal bestemde containers voor recyclebaar afval.
2. Mocht u een afgedankte airconditioning willen verwerken, richt u dan tot de lokale inzamelingsplaats of verzoek de verkoper om advies over hoe de installatie op de juiste wijze te verwerken.

# Storingscodes

Als de airconditioning zich in abnormale toestand bevindt zal de display voor het weergeven van de temperatuur, op de interne unit, knippen en de betreffende storingscode weergeven. Zoek deze storingscode op in de hieronder opgenomen tabel.

Storingscode	Oplossing van het probleem
E1, E5, E6, E8, H3, H6, U8	De storingsmelding kan opgeheven worden door de installatie te herstarten. Werk dit niet, neem dan contact op met een servicebedrijf.
C5, F0, F1, F2	Neem contact op met een servicebedrijf.
H1	Ontdooien

## OPMERKING

- Mochten er andere storingscodes verschijnen, neem dan contact op met een geautoriseerd servicebedrijf.

# Controles voor reparaties

## Analyse van normale verschijnselen

Controleer de volgende punten voordat u om reparatie van de airconditioning verzoekt. Als het niet lukt het probleem zelf te verhelpen, neem dan contact op met de plaatselijke verkoper of het servicebedrijf.

Verschijnsel	Te controleren zaak	Oplossing
De interne unit neemt het signaal van de afstandsbediening niet in ontvangst of de afstandsbediening functioneert niet.	Is de werking van de unit ernstig verstoord (bijv. door statische elektriciteit of instabiele spanning)?	Koppel de toevoerstekker los van het stopcontact. Steek de stekker na 3 minuten terug en schakel de installatie in.
	Bevindt de afstandsbediening zich dicht genoeg bij de unit?	Het bereik van het signaal van de afstandsbediening bedraagt 8 m.
	Moet het signaal bepaalde obstakels overwinnen?	Verwijder de obstakels.
	Is de afstandsbediening op het venstertje van de ontvanger van de unit gericht?	Richt de afstandsbediening vanuit een geschikte hoek op het venstertje van de signaalontvanger van de interne unit.
	Functioneren de drukknoppen van de afstandsbediening niet? Zijn de gegevens op de display slecht leesbaar of verschijnen ze helemaal niet?	Controleer de batterijen. Als de batterijen leeg zijn, vervang ze dan.
De afstandsbediening functioneert niet.	Controleer of de afstandsbediening niet beschadigd is. Vervang haar wanneer ze wel beschadigd is.	

Verschijnsel	Te controleren zaak	Oplossing
	Bevindt zich in het vertrek TL-verlichting?	Breng de afstandsbediening dichterbij de interne unit. Schakel de TL-verlichting uit en probeer opnieuw.
Er blaast geen lucht uit de interne unit.	Is de luchtin- of -uitlaat van de interne unit geblokkeerd?	Verwijder de obstakels.
	In het Verwarmingsregime: heeft de temperatuur in het vertrek de ingestelde waarde bereikt?	Zodra de ingestelde waarde bereikt is houdt de interne unit op lucht uit te blazen.
	Is het Verwarmingsregime net ingeschakeld?	Om te voorkomen dat er koude lucht het vertrek in geblazen wordt, wordt de ventilator van de interne unit pas na enige minuten ingeschakeld. Dit is een normaal verschijnsel.
De airconditioning functioneert niet.	Is er stroomuitval?	Wacht totdat de elektriciteitslevering hervat wordt.
	Zit de stekker los?	Stop de stekker in het stopcontact.
	Is de zekeringautomaat doorgeslagen of is er een stop doorgebrand?	Vraag een deskundige de zekeringautomaat te controleren of de stop te vervangen.
	Is de elektroinstallatie of de toevoerkabel defect?	Vraag een elektriciën de installatie te repareren.
	Werd de unit direct na het uitschakelen opnieuw ingeschakeld?	Wacht 3 minuten en schakel de unit vervolgens weer in.
	Is de werking m.b.v. de afstandsbediening op de juiste wijze ingesteld?	Stel de functie opnieuw in.
Er blaast waterdamp uit de interne unit.	Is het vertrek erg warm en vochtig?	De oorzaak bestaat uit snelle afkoeling van de lucht in het vertrek. Na korte tijd zullen de warmte en de vochtigheid minder worden en zal de waterdamp verdwijnen.
De unit verspreidt stank.	Bevinden zich in het vertrek stankbronnen, zoals bijv. bepaalde meubels, sigaretten e.d.?	Verwijder de stankbron. Maak het filter schoon.
De gewenste temperatuur kan niet ingesteld worden.	Overschrijdt de door u gewenste temperatuur het bereik van de instelbare temperatuur?	Het bereik van de instelbare temperatuur is: 16–30 °C
Onvoldoende koeling (verwarming).	Is de toevoerspanning te laag?	Wacht totdat de levering van de juiste waarde hervat wordt.
	Is het filter vervuild?	Maak het filter schoon.
	Is de juiste temperatuur ingesteld?	Stel de juiste temperatuur in.
	Staat er een deur of een raam open?	Sluit ramen en deuren.

Verschijnsel	Te controleren zaak	Oplossing
De airconditioning functioneert niet normaal.	Is de werking van de unit beïnvloed door onweer, elektromagnetische storingen o.i.d.?	Koppel de unit los van de toevoerstroombaan, koppel haar na korte tijd weer vast en schakel haar in.
Er is geluid van stromend water te horen.	Werd de airconditioning kort geleden in- of uitgeschakeld?	Het geluid wordt veroorzaakt door koelmedium dat binnen de unit door de leidingen stroomt. Dit is een normaal verschijnsel.
Er is gekraak te horen.	Werd de airconditioning kort geleden in- of uitgeschakeld?	Het geluid wordt veroorzaakt door wrijving tijdens het uitzetten en/of krimpen van panelen of andere onderdelen o.i.v. warmteverschillen.



### WAARSCHUWINGEN

- Wanneer de ondergenoemde toestanden optreden, schakel de airconditioning dan direct uit en koppel haar los van de stroomtoevoer. Vraag vervolgens de verkoper of het servicebedrijf de airconditioning te repareren.
  - De toevoerkabel raakt verhit of is beschadigd.
  - Abnormale geluiden tijdens het gebruik.
  - De zekeringautomaat schakelt vaak uit.
  - De airconditioning verspreidt een geur alsof er iets brandt.
  - Er lekt koelmedium uit de interne unit.
- Repareer de airconditioning niet zelf en verricht evenmin aanpassingen aan de installatie.
- Wanneer de airconditioning onder abnormale omstandigheden functioneert, kan dit defecten, verwondingen door elektrische stroom of brand tot gevolg hebben.

# Aanwijzingen voor de installatie

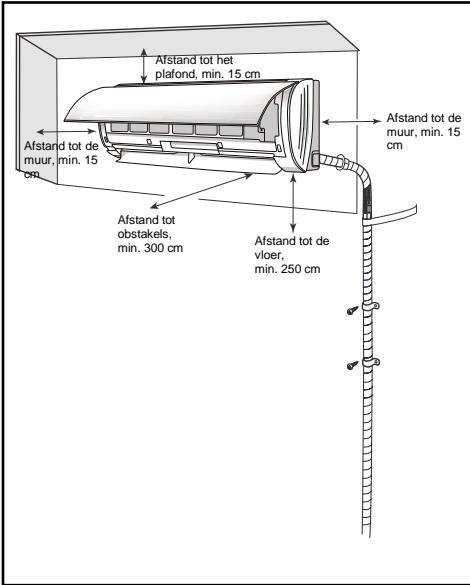

## Veiligheidsaanwijzingen voor de installatie en verplaatsing van de unit

Houd u met het oog op de veiligheid aan de volgende aanwijzingen.

### WAARSCHUWINGEN

- **Zorg er bij de installatie en bij verplaatsingen van de unit voor dat het koelcircuit geen lucht noch andere stoffen dan het gespecificeerde koelmedium bevat.**  
Lucht of andere stoffen in het koelcircuit leiden tot een hogere druk in het circuit, tot beschadiging van de compressor of tot verwondingen.
- **Vul bij de installatie en bij verplaatsingen van de unit geen koelmedium aan dat niet voldoet aan de op het serieplaatje vermelde gegevens.**  
Wanneer men zich niet aan deze aanwijzing houdt, kan dit leiden tot slecht functioneren, mechanische defecten of zelfs ernstige ongelukken.
- **Wanneer het t.b.v. reparatie of verplaatsing van de unit nodig mocht zijn het koelmedium te verwijderen, laat de unit dan eerst in het**



### WAARSCHUWINGEN

Koelregime functioneren. Sluit vervolgens het ventiel aan de zijde met de hoge druk volledig (het vloeistofventiel). Sluit na ongeveer 30–40 seconden het ventiel aan de zijde met de lage druk (het gasventiel), schakel de unit daarna direct uit en koppel de stroomtoevoer los. Wees u bewust van het feit dat het pompen van het koelmedium niet langer mag duren dan 1 minuut.

Als het leegpompen van het circuit te lang duurt, kan er lucht aangezogen worden, hetgeen tot verhoging van de druk, tot beschadiging van de compressor en tot verwondingen kan leiden.

- **Als het koelmedium uit het circuit gepompt wordt, controleer dan voordat de verbindingsleidingen losgekoppeld worden of de vloeistof- en het gasventiel volledig gesloten zijn en of de stroomtoevoer is losgekoppeld.**

Wanneer de compressor aangezet wordt met geopend afsluitventiel, terwijl de verbindingsleidingen nog niet zijn aangesloten, wordt er lucht aangezogen, hetgeen tot verhoging van de druk, tot beschadiging van de compressor en tot verwondingen kan leiden.

- **Check bij de installatie van de unit vóórdat u de compressor aanzet na of de verbindingsleidingen op veilige wijze zijn aangesloten.**

Wanneer de compressor aangezet wordt met geopend afsluitventiel, terwijl de verbindingsleidingen nog niet zijn aangesloten, wordt er lucht aangezogen, hetgeen tot verhoging van de druk, tot beschadiging van de compressor en tot verwondingen kan leiden.

- **Het is verboden de unit te installeren op een plaats waar corrosieve of brandbare gassen kunnen vrijkomen.**

Wanneer er in de nabijheid van de unit gas zou vrijkomen, zou dit tot explosies of andere ongelukken kunnen leiden.

- **Maak voor de aansluiting geen gebruik van verlengsnoeren. Als de elektriciteitskabel niet lang genoeg is, neem dan contact op met het dichtstbijzijnde geautoriseerde servicebedrijf en vraag om een geschikte kabel.**  
Onjuiste aansluiting kan leiden tot verwondingen door elektrische stroom of tot brand.
- **Maak voor de elektrische aansluiting van de interne en de externe unit gebruik van de gespecificeerde kabeltypen. Bevestig de kabels zorgvuldig m.b.v. kabelhouders, zodat de contacten op het klemmenbord niet belast worden door trekkrachten.**  
Onvoldoende gedimensioneerde elektriciteitskabels, onjuiste aansluiting van de





## WAARSCHUWINGEN

geleiders en een onbeveiligd klemmenbord kunnen leiden tot verwondingen door elektrische stroom of tot brand.

## Gereedschappen voor de installatie

- |                                   |                    |                                |
|-----------------------------------|--------------------|--------------------------------|
| 1. Waterpas                       | 6. Moment-sleutel  | 11. Drukmeter                  |
| 2. Schroeven-draaier              | 7. Normale sleutel | 12. Universeel meet-instrument |
| 3. Boormachine met klopfunctie    | 8. Buizen-snijder  | 13. Inbus-sleutel              |
| 4. Boortje                        | 9. Lekdetector     | 14. Rolmaat                    |
| 5. Instrument voor buisverwijding | 10. Vacuüm-pomp    |                                |

## OPMERKING

- Vraag uw plaatselijke verkoper de installatie uit te voeren.
- Maak geen gebruik van toevoerkabels die niet over de vereiste specificaties beschikken.

## Selectie van een plaats voor de installatie

### Basisvereisten

Installatie van de airconditioning op de volgende plaatsen kan defecten veroorzaken. Als de airconditioning onmogelijk elders geïnstalleerd kan worden, win dan advies in van uw verkoper.

3. Plaatsen waar zich krachtige warmtebronnen bevinden, of dampen, brandbare/explosieve gassen of vluchtige stoffen, verspreid in de lucht.
4. Plaatsen waar zich apparatuur bevindt die elektromagnetische golven met hoge frequenties genereert (bijv. lasapparaten of medische apparatuur).
5. Plaatsen aan de kust.
6. Plaatsen waar de lucht olie en rook bevat.
7. Plaatsen waar zwavelhoudende gassen voorkomen.
8. Andere plaatsen met ongebruikelijke omstandigheden.
9. De airconditioning mag niet geïnstalleerd worden in een wasruimte.
10. De airconditioning mag niet geïnstalleerd worden op een instabiele of beweegbare basis (bijv. op een voertuig) of in een omgeving waar zich corrosieve stoffen bevinden (bijv. in een chemische fabriek).

## Interne unit

1. In de nabijheid van de luchtaanzuig- en -uitblaasopeningen mogen zich geen obstakels bevinden.
2. Selecteer een plaats waar condenswater eenvoudig kan wegstromen zonder andere mensen te storen.
3. Selecteer een plaats waar de unit eenvoudig met de externe unit verbonden kan worden en waar zich dichtbij een stopcontact bevindt.
4. Selecteer een plaats buiten bereik van kinderen.
5. Selecteer een plaats die het gewicht van de unit kan dragen en waar geen vibraties of geluidsversterking kan optreden.
6. De airconditioning moet 2,5 m boven de vloer worden aangebracht.
7. Installeer de interne unit niet direct boven andere elektrische apparatuur.
8. Probeer plaatsen dichtbij TL-verlichting te vermijden.

## Vereisten voor de elektriciteitsaansluiting

### Veiligheidsaanwijzingen

1. Houd u bij de installatie van de unit aan de elektrotechnische veiligheidsnormen en -voorschriften.
2. Maak voor de aansluiting van de airconditioning gebruik van een afzonderlijk elektriciteitscircuit met een eigen zekeringautomaat.
3. Controleer of de stroomtoevoer voldoet aan de eisen van de airconditioning. Een instabiele stroomtoevoer of onjuiste aansluiting kan defecten veroorzaken. Installeer alvorens de airconditioning in gebruik te nemen geschikte toevoerkabels.
4. Sluit de fase-, de nul- en de aardingsgeleider op de juiste manier in het stopcontact aan.
5. Koppel de stroomtoevoer los voordat u een aanvang maakt met willekeurig welke werkzaamheden aan de airconditioning.
6. Sluit de stroomtoevoer niet aan voordat de installatie voltooid is.
7. Wanneer de toevoerkabel beschadigd is, moet hij, om eventuele risico's te voorkomen, vervangen worden door de producent, een geautoriseerd servicebedrijf of een persoon die over de benodigde kwalificaties beschikt.
8. De temperatuur in het koelcircuit kan hoog zijn. Leid de toevoerkabel op voldoende afstand van de koelmediumleidingen.

9. De airconditioning moet geïnstalleerd worden overeenkomstig de geldende landelijke elektrotechnische normen, verordeningen en voorschriften.

### **Aardingsvereisten**

1. De airconditioning is gecategoriseerd als elektrisch apparaat van beschermingsklasse I. Ze moet dus naar behoren, overeenkomstig de geldende normen, geaard worden. De aansluiting van de aarding moet uitgevoerd worden door een gekwalificeerde deskundige. Zorg ervoor dat regelmatig gecontroleerd wordt of de aarding functioneert, anders kan dit leiden tot verwondingen door elektrische stroom.
2. De groengele geleider in de airconditioning is de aardgeleider, die nooit voor andere doeleinden gebruikt mag worden.
3. De aardweerstand moet voldoen aan de geldende elektrotechnische veiligheidsnormen.
4. De airconditioning moet zodanig aangebracht worden dat haar stekker eenvoudig bereikbaar is.
5. Wanneer er een vaste aansluiting op het elektriciteitsnetwerk gecreëerd wordt, moet voor het uitschakelen van de unit gebruik gemaakt worden van een schakelaar die alle polen loskoppelt, waarbij de contactpunten in uitgeschakelde toestand minstens 3 mm van elkaar verwijderd zijn.

# Installatie v.d. interne unit

Ø70 mm naar buiten te leiden. Om een goede doorstroom te garanderen zou deze opening een lichte helling van 5° tot 10° graden moeten hebben, waarbij de buitenzijde lager moet zijn.

## Stap 1:

### Selecteer een plaats voor de installatie.

Raad de cliënt een geschikt plaats aan voor de installatie en maak hier afspraken over met de cliënt.

## Stap 2:

### Bevestig het montageframe aan de muur.

1. Houd het montageframe tegen de muur. Breng het m.b.v. de waterpas in horizontale positie en geef op de muur de plaatsen van de boorgaten voor de bevestiging van het raam aan.
2. Boor m.b.v. de boor met klopfunctie gaten in de muur (bepaal de doorsnede van het boortje a.d.h.v. de gebruikte pluggen) en schuif de pluggen in de openingen.
3. Bevestig het montageframe m.b.v. de schroeven aan de muur en trek aan het frame om u ervan te overtuigen dat het goed vast zit. Als er een plug losraakt, boor dan dichtbij een nieuwe opening.

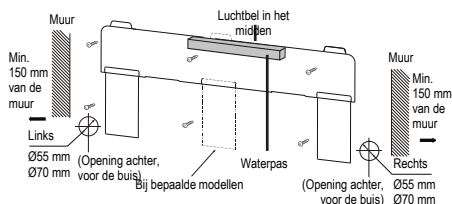

## Stap 3:

### Boor gaten voor de leidingen.

1. Bepaal de plaats voor de opening voor de buizen a.d.h.v. de richting waarin de buizen geleid worden. De opening voor de buizen moeten zich iets lager bevinden dan het muurframe, zoals zichtbaar op de afbeelding hieronder.

### OPMERKING

- De afbeelding van de muur-unit dient alleen ter oriëntatie. Richt u naar het feitelijke product.
  - Het aantal schroeven is afhankelijk van het concrete model, evenals de plaats waar ze aangebracht worden.
2. Trek na voltooiing van de montage met uw hand aan het montageframe om u ervan te overtuigen dat het goed vast zit. De belasting moet gelijkmatig over alle schroeven verdeeld zijn.
  3. Maak op de geselecteerde plaats een gat in de muur om buizen met doorsnede Ø55 mm of

## OPMERKING

- Let bij het boren van de opening op het ontstaan van stof en neem de benodigde veiligheidsmaatregelen.

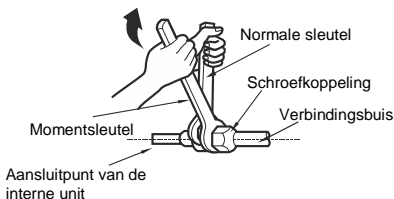
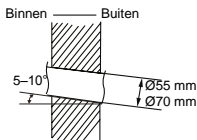

## Stap 4:

### Breng de leidingen aan.

1. De leidingen kunnen naar rechts, naar rechts achter, naar links of naar links achter geleid worden.

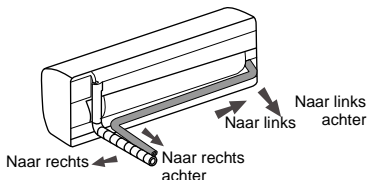

2. Snij voor het naar links of naar rechts leiden van de buizen de benodigde opening in het onderste gedeelte van de afdekking.

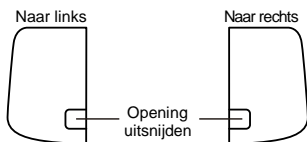

## Stap 5:

### Sluit de buizen aan op de interne unit.

1. Plaats het verwijde uiteinde van de verbindingbuis op het betreffende aansluitpunt van de buis van de unit.
2. Draai de schroefkoppeling erop en draai haar met de hand vast.

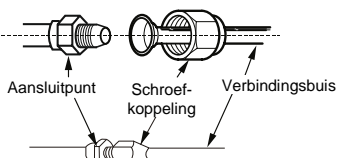

3. Stel het moment van de momentsleutel in a.d.h.v. de volgende tabel. Plaats een gewone sleutel op het aansluitpunt en de momentsleutel op de schroefkoppeling. Draai de schroefkoppeling vast met de momentsleutel.

Doorsnede van de zeskantige moer (mm)	Aandraaimoment (N.m)
1/4"	15–20
3/8"	30–40
1/2"	45–55
5/8"	60–65
3/4"	70–75

4. Verpak de leiding van de interne unit en de aansluitingsplek van de buis met isolatiemateriaal en wikkel er volgens tape omheen.

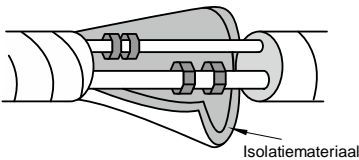

### Stap 6:

#### Sluit de afvoerslang aan.

1. Sluit de afvoerslang aan op de afvoerbuis van de interne unit.

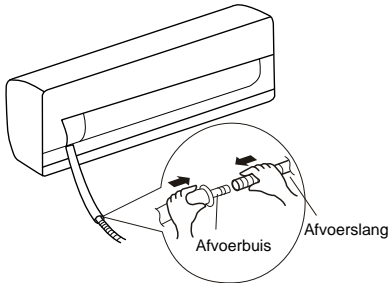

2. Wikkel er tape omheen.

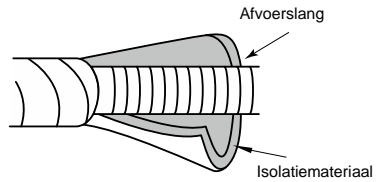
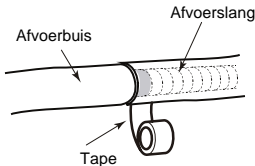

### OPMERKING

- Verpak de afvoerslang in isolatiemateriaal om het condenseren van water te voorkomen.

### Stap 7:

#### Sluit de kabel aan op de interne unit.

### OPMERKING

- Alle geleiders van zowel de interne als de externe unit moeten worden aangesloten door een deskundige.
- Wanneer de lengte van de toevoerkabel onvoldoende is, verzoek uw leverancier dan om een nieuwe kabel die lang genoeg is. Het is niet toegestaan de toevoerkabel te verlengen door er een stuk kabel op aan te sluiten.
- Wanneer de airconditioning wordt aangesloten m.b.v. een stekker, moet deze stekker na voltooiing van de installatie goed bereikbaar zijn.
- Bij airconditionings zonder toevoerstekker moet in het toevoercircuit een schakelaar (ontkoppelaar) aangebracht worden. Deze schakelaar moet alle polen loskoppelen, waarbij de contactpunten in uitgeschakelde toestand minstens 3 mm van elkaar verwijderd moeten zijn.

1. Open het paneel, schroef de schroef van de afdekking van het klemmenbord los en demonteer vervolgens deze afdekking.

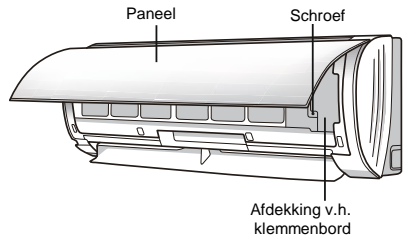

2. Steek de toevoerkabel door het kabelgat aan de achterzijde van de interne unit en trek hem er aan de voorzijde doorheen.

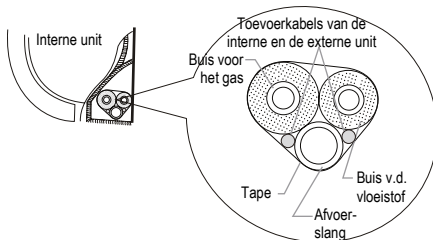
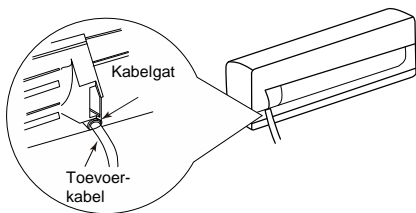

3. Demonteer de kabelklem, sluit de geleiders van de toevoerkabel a.d.h.v. hun kleuren aan op het klemmenbord, draai de schroeven van de geleiderklemmen aan en zet de toevoerkabel vervolgens vast m.b.v. de kabelklem.

2. Laat bij het omwikkelen een bepaald deel van de afvoerslang en de toevoerkabel los hangen, dit t.b.v. de installatie. Splits nadat u een gedeelte van de bundel omwikkeld hebt de toevoerkabel van de bundel af en vervolgens ook de afvoerslang.

SIH-09/13/18/24BIT

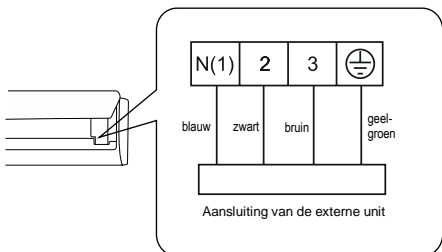
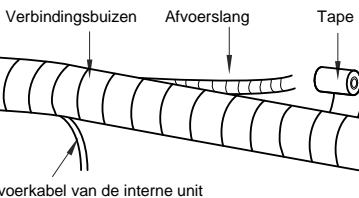

3. Omwikkel de volledige lengte van de bundel gelijkmatig.
4. De uiteinden van de buis voor de vloeistof en de buis voor het gas moeten gescheiden omwikkeld worden.

### OPMERKING

- De afbeelding van de aansluiting dient alleen ter oriëntatie. Richt u naar het feitelijke product.

### OPMERKING

- De toevoer- en de bedieningskabel mogen elkaar niet kruisen en mogen evenmin met elkaar vervlochten zijn.
- De afvoerslang moet onder de buizen gebonden worden.

4. Plaats de afdekking van het klemmenbord terug en zet haar vast met de schroef.
5. Sluit het paneel.

### Stap 8:

#### Bundel de buizen.

1. Breng de verbindingsbuizen, de toevoerkabel en de afvoerslang bij elkaar en wikkel er tape omheen.

### Stap 9:

#### Hang de interne unit op.

- Steek de gebundelde buizen door het kabeldoorvoerstuk en trek ze door de muur.
- Hang de interne unit op aan het aan de muur bevestigde montageframe.
- Vul de kieren tussen buizen en de openingsrand op met rubber dichtingen.
- Bevestig het kabeldoorvoerstuk in de muur.
- Controleer of de interne unit goed aan de muur bevestigd is.

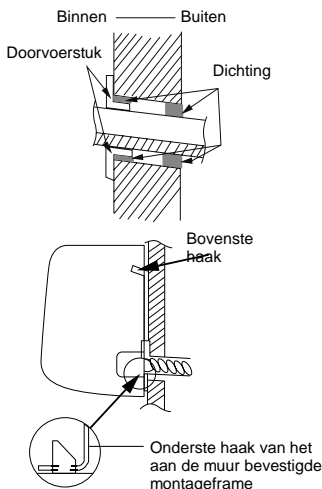

# Controles en ingebruikstelling

## Controle na installatie

Controleer na voltooiing van de installatie of aan de volgende vereisten wordt voldaan:

Te controleren zaak	Mogelijk defect
Is de unit goed bevestigd?	De unit kan vallen, vibreren of lawaai veroorzaken.
Heeft er een dichtingstest van de leidingen plaatsgevonden?	Lekkages kunnen tot gevolg hebben dat de koeling en/of verwarming onvoldoende vermogen hebben.
Zijn de buizen voldoende geïsoleerd?	Er kan condensatie ontstaan, waardoor water van de buizen kan druppelen.
Is de waterafvoer in orde?	Er kan condensatie ontstaan, waardoor er water kan gaan druppelen.
Stemt de spanning van de stroomtoevoer overeen met de gegevens op het serieplaatje?	Er kan een defect ontstaan of er kunnen onderdelen beschadigd raken.
Zijn de kabels en buizen op de juiste wijze geïnstalleerd?	Er kan een defect ontstaan of er kunnen onderdelen beschadigd raken.
Is de unit naar behoren geaard?	Er kan elektrische contactspanning optreden.
Beschikt de toevoerkabel over de juiste specificaties?	Er kan een defect ontstaan of er kunnen onderdelen beschadigd raken.
Worden de luchtin- en -uitlaat niet door een obstakel geblokkeerd?	Dit kan tot gevolg hebben dat de koeling en/of verwarming onvoldoende vermogen hebben.
Zijn na de installatie het stof en de materiaalresten verwijderd?	Er kan een defect ontstaan of er kunnen onderdelen beschadigd raken.
Zijn het gas- en het vloeistofventiel volledig geopend?	Een beperkte doorstroom kan tot gevolg hebben dat de koeling en/of verwarming onvoldoende vermogen hebben.
Zijn de doorvoeropeningen voor de buizen goed afgedekt?	Het vermogen van het koelen (verwarmen) kan afnemen of er kan elektrische stroom verspild raken.

### OPMERKING

- Buig de afvoerslang niet te veel, dit om te voorkomen dat u de doorstroom van condenswater blokkeert.

## Proefdraaien

### 1. Voorbereiding op het proefdraaien

- Laat de cliënt de installatie van de airconditioning goedkeuren.
- Verstrek de cliënt alle belangrijke informatie over de airconditioning.

### 2. Uitvoering van het proefdraaien

- Sluit de stroomtoevoer aan en druk op de afstandsbediening op de knop ON/OFF om de airconditioning aan te zetten.
- Druk op de knop MODE en kies achtereenvolgens voor het Automatische regime en het Koel-, Ontvochtigings-, Ventilator- en Verwarmingsregime, zodat u vast kunt stellen of alles normaal functioneert.
- Als de temperatuur in het vertrek lager dan 16 °C is, kan het Koelregime niet ingeschakeld worden.

## Configuratie van de verbinding buizen

1. De standaardlengtes van de verbinding buizen bedragen: 5 m, 7,5 m, 8 m.
2. De minimale lengte van de verbinding buizen: Bij units die verbinding buizen met een standaard lengte van 5 m hebben, is de minimale lengte van de verbinding buizen niet beperkt. Bij units die verbinding buizen met een standaard lengte van 7,5 of 8 m hebben, bedraagt de minimale lengte van de verbinding buizen 3 m.
3. De maximale lengte van de verbinding buizen is opgenomen in onderstaande tabel.

### Maximale lengte van verbinding buizen

Koelvermogen	Maximale lengte van de verbinding buizen (m)
5000 Btu/h (1465 W)	15
7000 Btu/h (2051 W)	15
9000 Btu/h (2637 W)	15
12000 Btu/h (3516 W)	20
18000 Btu/h (5274 W)	25
24000 Btu/h (7032 W)	25
28000 Btu/h (8204 W)	30
36000 Btu/h (10548 W)	30

42000 Btu/h (12306 W)	30
48000 Btu/h (14064 W)	30

4. Werkwijze voor het berekenen van de hoeveelheid olie in het koelmedium en de hoeveelheid koelmedium, die toegevoegd moeten worden bij verlenging van de verbinding buizen:

Als de verbinding buizen verlengd worden met 10 m (d.w.z. 10 meter langer dan de standaard lengte), dient men voor iedere 5 m extra verbinding buis 5 ml olie aan het koelmedium toe te voegen.

Werkwijze voor het berekenen van de toe te voegen hoeveelheid koelmedium (op basis van de lengte van de vloeistofbuis):

- a) Hoeveelheid extra koelmedium = lengte van de verlenging van de vloeistofbuis × hoeveelheid koelmedium per lengtemeter
- b) Voeg de voor de lengte van de standaard buizen benodigde hoeveelheid koelmedium toe a.d.h.v. de volgende tabel. De extra toe te voegen koelmedium is tevens afhankelijk van de doorsnede van de vloeistofbuis, zie tabel.



## Toe te voegen hoeveelheid koelmedium R32

Doorsnede v.d. verbindingbuis	Externe unit		Interne unit
	Alleen voor koelen (g/m)	Voor koelen en verwarmen (g/m)	
Vloeistofbuis	12	16	Alleen voor koelen, voor koelen en verwarmen (g/m)
1/4"	12	16	16
1/4" of 3/8"	12	40	40
1/2"	24	96	80
5/8"	48	96	136
3/4"	200	200	200
7/8"	280	280	280

### OPMERKING

- De in de tabel genoemde toe te voegen hoeveelheid koelmedium is een aangeraden hoeveelheid, het is niet verplicht deze hoeveelheid toe te voegen.

## Werkwijze voor het verwijderen van uiteinden van buizen

### OPMERKING

- Slecht uitgevoerde verwijdingen van de uiteinden van buizen vormen de meest voorkomende oorzaak van koelmediumlekkages. Voer de verwijding van buisuiteinden uit a.d.h.v. de volgende stappen.

### A: Snij de buis af

- Meet de lengte van de buis op a.d.h.v. de afstand tussen de interne en de externe unit.
- Snij m.b.v. de buizensnijder de benodigde lengte van de buis af.

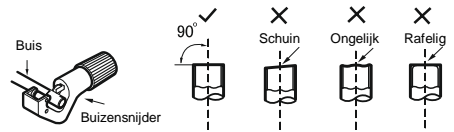

### B: Verwijder bramen

- Verwijder de bramen m.b.v. een ontbramer en let hierbij op dat ze niet in de buis terechtkomen.

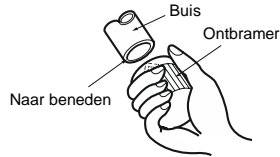

### C: Breng een geschikte isolatiebuis aan

### D: Plaats de moer van de schroefkoppeling

Neem de moer van de schroefkoppeling van de verbindingbuis van de interne unit en van het ventiel van de externe unit en plaats haar op het uiteinde van de buis.

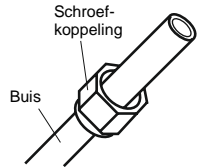

### E: Verwijd het uiteinde van de buis

- Verwijd het uiteinde van de buis m.b.v. het instrument voor buisverwijding (klopmatrjts, verwijddoorn).

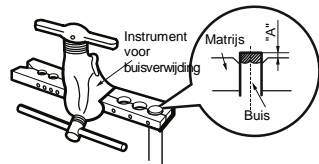

### OPMERKING

- Afmeting „A” is afhankelijk van de doorsnede van de buis, zie onderstaande tabel.

Buitendoorsnede (mm)	A (mm)	
	Max.	Min.
Ø6–6,35 (1/4")	1,3	0,7
Ø9–9,52 (3/8")	1,6	1,0
Ø12–12,7 (1/2")	1,8	1,0
Ø15,8–16 (5/8")	2,4	2,2

## F: Controle

Controleer de kwaliteit van het uitgekraagde uiteinde van de buis. Mocht u een onvolkomenheid vinden, verwijdt het uiteinde van de buis dan opnieuw a.d.h.v. de bovenstaande stappen.

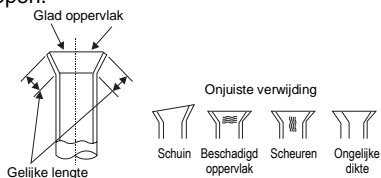

## Bereik van de gebruikstemperaturen

### SIH-09BITx + SOH-09BIT

koelen -15 ~ 50 °C, verwarmen -25 ~ 30 °C

### SIH-13BITx + SOH-13BIT

koelen -15 ~ 50 °C, verwarmen -25 ~ 30 °C

### SIH-18BITx + SOH-18BIT

koelen -15 ~ 43 °C, verwarmen -22 ~ 24 °C

### SIH-24BITx + SOH-24BIT

koelen -15 ~ 43 °C, verwarmen -22 ~ 24 °C

### SIH-\*\*BITx + MV-E\*\*BI

koelen -15 ~ 43 °C, verwarmen -20 ~ 24 °C

# Aanwijzingen voor deskundigen

---

- Bij installaties die gebruik maken van brandbare koelmedia moeten de volgende controles uitgevoerd worden:
  - De hoeveelheid koelmedium moet overeenkomen met de omvang van de ruimte, waarin de delen die het koelmedium bevatten geïnstalleerd zijn.
  - De ventilatie-installatie en -openingen moeten functioneren en mogen niet geblokkeerd zijn.
  - Wanneer gebruik gemaakt wordt van een indirect koelcircuit, moet de aanwezigheid van koelmedium in het secundaire circuit gecontroleerd worden.
  - De aanduidingen op de installatie moeten altijd goed zichtbaar en leesbaar zijn. Onleesbare aanduidingen en opschriften moeten hersteld worden.
  - Leidingen voor het koelmedium en andere onderdelen moeten op zodanige locaties aangebracht worden, dat het onwaarschijnlijk is dat ze worden blootgesteld aan willekeurig welke stof die corrosie zou kunnen veroorzaken aan onderdelen die koelmedium bevatten, voorzover deze niet vervaardigd zijn van materialen die van nature corrosiebestendig zijn of voorzover ze niet op geschikte wijze beschermd worden.
- Reparaties en onderhoud van elektrische onderdelen moeten mede bestaan uit een veiligheidscontrole bij aanvang van de werkzaamheden en uit een werkwijze voor de controle van onderdelen. Wanneer er een storing optreedt die een gevaar zou kunnen vormen voor de veiligheid, mogen de elektriciteitscircuits niet aan een elektriciteitsbron gekoppeld worden zolang het probleem niet naar behoren is opgelost. Wanneer een storing niet direct opgelost kan worden en het toch noodzakelijk is de airconditioning verder te gebruiken, moet gebruik gemaakt worden van een passende tijdelijke oplossing. Dit moet aan de eigenaar van de installatie gemeld worden, zodat alle overige betrokkenen geïnformeerd worden.
- Veiligheidscontroles bij aanvang van de werkzaamheden bestaan uit:
  - Zijn de condensatoren spanningsvrij? Het ontladen moet op een veilige manier plaatsvinden, zodat er geen vonken ontstaan.
  - Tijdens het vullen/leegzuigen van het koelsysteem met medium en tijdens het schoonmaken van dit systeem mogen er geen elektrische onderdelen of geleiders onafgedekt zijn.
  - De installatie moet naar behoren geaard zijn.
- Controle van de aanwezigheid van koelmedium

De ruimte moet vóór en tijdens de werkzaamheden gecontroleerd worden m.b.v. een geschikte koelmediumdetector, zodat de technisch medewerker geïnformeerd is over eventuele giftige of brandbare gassen in de lucht. Check na of de gebruikte detectie-installatie voor koelmediumlekkages geschikt is voor alle gebruikte koelmedia, d.w.z. dat hij geen vonken mag veroorzaken, adequaat gedicht of vonkveilig moet zijn.
- Toegankelijkheid van een blusapparaat

Wanneer het noodzakelijk is met de koelinstallatie of met andere, hiermee samenhangende onderdelen willekeurig welke werkzaamheden bij hogere temperaturen uit te voeren, moet er geschikte apparatuur voor het blussen van brand aanwezig zijn. Zorg ervoor dat bij de plaats waar koelmedium toegevoegd wordt een poeder- of CO<sub>2</sub>- (sneeuw)blusapparaat gereed staat.
- Geventileerde omgeving

Zorg ervoor dat de ruimte vóór ingrepen in het systeem, of voordat u een aanvang maakt met de werkzaamheden bij hogere temperaturen, geopend of voldoende geventileerd is. Er moet gedurende de volledige duur voldoende geventileerd worden. Het ventileren moet al het gelekte koelmedium op veilige wijze verspreiden, liefst naar de buitenlucht.
- Controles van de koelinstallatie

Wanneer er elektrische onderdelen vervangen worden, moet het vervangende onderdeel geschikt zijn voor zijn bestemming en over de juiste specificaties beschikken. Houd u altijd aan de aanwijzingen van de producent voor onderhoud en service. Win in geval van twijfel advies in van de technische afdeling van de producent.
- Controles van elektrische installaties
  - Zijn de condensatoren spanningsvrij? Het ontladen moet op een veilige manier plaatsvinden, zodat er geen vonken ontstaan.

- Tijdens het vullen/leegzuigen van het koelsysteem met koelmedium en tijdens het schoonmaken van dit systeem mogen er geen elektrische onderdelen of geleiders onafgedekt zijn.
- Reparatie van afgedichte onderdelen
 

Bij reparaties van afgedichte onderdelen moeten alle elektriciteitsbronnen van de te repareren installatie losgekoppeld worden vóórdat de afgedichte afschermingen e.d. gedemonteerd worden. Wanneer het tijdens reparaties noodzakelijk is dat de stroomtoevoer aan de installatie gekoppeld wordt, moet op het meest kritieke punt een permanent functionerende lekstroommeter aangebracht worden, die waarschuwt voor potentieel gevaarlijke situaties.
- Bijzondere aandacht moet ook besteed worden aan de volgende punten, dit om er zorg voor te dragen dat tijdens de werkzaamheden aan elektrische onderdelen geen afschermingen zodanig verstoord raken, dat dit van invloed is op de beschermingsklasse. Dit betreft ook beschadigde kabels, overmatige aantallen aansluitingen, klemmen die niet uitgevoerd zijn volgens de oorspronkelijke specificaties, beschadigde dichtingen, onjuiste montage, slecht passende dichtingen enz..
  - Controleer of de installatie veilig gemonteerd is.
  - Zorg ervoor dat dichtingen noch dichtingsmaterialen zodanig beschadigd zijn dat ze niet kunnen voorkomen dat er brandbare gassen binnendringen. Vervangende onderdelen moeten voldoen aan de specificaties van de producent.

**OPMERKING:** Het gebruik van siliconendichtingen kan de werking van bepaalde typen apparatuur voor de detectie van gassen verstoren. Vonkveilige onderdelen hoeven voor de aanvang van de werkzaamheden niet geïsoleerd te worden.
- Reparatie van vonkveilige onderdelen
 

Sluit op de circuits geen permanente inductie- of capaciteitsbelastende apparatuur aan als u niet hebt nagecheckt of hierdoor de voor de installatie toegelaten spanning of stroom overschreden wordt.

Vonkveilige onderdelen vormen de enige soort onderdelen, waaraan ook gewerkt mag worden als er brandbare gassen in de lucht aanwezig zijn. De testapparatuur moet over de voorgeschreven specificaties beschikken. Vervang onderdelen alleen door door de producent gespecificeerde delen. Andere onderdelen zouden ontbranding van in de lucht gelekt koelmedium kunnen veroorzaken.
- Bekabeling
 

Controleer of de bekabeling niet versleten is en of ze niet te lijden heeft van corrosie, overmatige druk- of trekkrachten, vibraties, scherpe randen of andere ongunstige invloeden vanuit de omgeving. De controle moet ook de ouderdom van het materiaal in beschouwing nemen, evenals de invloed van permanente vibraties, veroorzaakt door bijv. de compressors of ventilatoren.
- Detectie van brandbare koelmedia
 

Bij het zoeken of detecteren van koelmediumlekkages mag onder geen enkel beding gebruik gemaakt worden van potentiële ontbrandingsbronnen. Er mag geen gebruik gemaakt worden van een halogeendetector (noch van enige andere detector die gebruik maakt van open vuur).
- Detectiemethoden voor lekken
 

Voor de meeste koelmedia kan gebruik gemaakt worden van oplossingen voor de detectie van lekken. Chloorhoudende schoonmaakmiddelen moeten echter vermeden worden, want chloor kan met het koelmedium reageren en corrosie van de koperen leidingen veroorzaken.
- Buitengebruikstelling
 

Voordat deze handeling wordt uitgevoerd moet de technisch medewerker volledig bekend zijn met de installatie en al haar onderdelen. We adviseren gebruik te maken van beproefde werkwijzen voor de veilige, volledige verwijdering van het koelmedium. Wanneer i.v.m. hergebruik van het koelmedium een analyse noodzakelijk is, moeten vóór de verwijdering van het koelmedium monsters van de olie en het koelmedium genomen worden. Voor de aanvang van de werkzaamheden dient tevens voor een elektriciteitsbron gezorgd te worden.

  - a) Maak kennis met de installatie en haar gebruikswijze.
  - b) Ontkoppel het systeem van de elektriciteitstoevoer.
  - c) Check vóór de aanvang van de werkzaamheden na, of:
    - u zonodig t.b.v. het verplaatsen van voorraadvaten kunt beschikken over een mechanische hefinstallatie.
    - u over alle persoonlijke beschermingsmiddelen beschikt en of deze op de juiste wijze gebruikt worden.

- het afzuigproces van het koelmedium permanent door een gekwalificeerde persoon gecontroleerd wordt.
  - de pompinstallaties en de vaten aan de van toepassing zijnde normen voldoen.
- d) Zuig, voorzover dit mogelijk is, het koelmedium uit het systeem.
- e) Wanneer vacuüm pompen niet mogelijk is, bereid de verdeler dan zodanig voor, dat het mogelijk is het koelmedium apart uit de verschillende onderdelen van het systeem te zuigen.
- f) Plaats, voordat u een aanvang maakt met het afzuigen van het koelmedium, het vat voor het koelmedium op een weegschaal.
- g) Zet de zuiginstallatie aan en ga te werk volgens de aanwijzingen van de producent.
- h) Maak de vaten niet overvol. (Niet meer dan 80 % van de inhoud in geval van vulling met vloeistof).
- i) Overschrijd de maximale werkdruk van de vaten niet, zelfs niet tijdelijk.
- j) Als de vaten op de juiste wijze gevuld zijn en het proces voltooid is, zorg er dan voor dat de vaten en de zuiginstallatie direct van de locatie verwijderd worden en dat alle ventielen van de installatie gesloten worden.
- k) Wanneer het niet gezuiverd en gecontroleerd is, mag het afgezogen koelmedium niet gebruikt worden voor het vullen van een ander airconditioningssysteem.

- Aanduidingen

De installatie moet voorzien worden van een plaatje met de informatie dat ze buiten bedrijf gesteld is en dat het koelmedium verwijderd is. Op het plaatje moeten een datum en een handtekening aangebracht worden. Zorg er bij installaties die een brandbaar koelmedium bevatten voor, dat ze voorzien worden van een plaatje met de informatie dat de installatie een brandbaar koelmedium bevat.

- Afzuigen en recylen van het koelmedium
- We adviseren u bij het verwijderen van het koelmedium uit het systeem, t.b.v. reparaties of wanneer de installatie buiten bedrijf gesteld wordt, gebruik te maken van beproefde werkwijzen voor de veilige, volledige verwijdering van het koelmedium.

Als het koelmedium wordt overgepompt in vaten, zorg er dan voor dat gebruik gemaakt wordt van vaten die geschikt zijn voor het recylen van het koelmedium. Zorg ervoor dat er voldoende vaten aanwezig zijn om het koelmedium uit het hele systeem volledig in

onder te brengen. Alle te gebruiken vaten moeten geschikt zijn voor het over te pompen koelmedium en moeten voorzien zijn van de benodigde aanduidingen (d.w.z. speciale vaten voor het recylen van koelmedia). De vaten moeten voorzien zijn van een veiligheidsklep en bijbehorende sluitventielen die in goed bruikbare staat verkeren. Voordat het koelmedium afgezogen wordt moeten de lege recycle-vaten vacuüm gezogen en zo mogelijk gekoeld worden. De pompinstallatie moet in goed bruikbare staat verkeren. Er moet zich een handleiding bij bevinden en ze moet geschikt zijn voor het pompen van alle gebruikte soorten koelmedium, inclusief brandbare media, mocht dit noodzakelijk zijn. Daarnaast moet er een set gekalibreerde weegschalen in goed bruikbare staat aanwezig zijn. Slangen moeten voorzien zijn van goed dichtende koppelingen en moeten in goede staat verkeren. Controleer voor gebruik van de zuiginstallatie of ze in goed bruikbare staat verkeert, of ze op de juiste manier onderhouden is en of alle gebruikte elektrische onderdelen afgedicht zijn, zodat ontbranding bij een eventuele lekkage van koelmedium voorkomen wordt. Richt u in geval van twijfel tot de producent.

Het afgezogen koelmedium moet in de juiste recycle-vaten aan de leverancier van het koelmedium geretourneerd worden en moet voorzien worden van de benodigde aanduidingen voor het transport van afval. Meng in de pompunits en met name in de vaten geen verschillende soorten koelmedium door elkaar.

Mocht het noodzakelijk zijn de compressor te demonteren of de olie eruit te verwijderen, check dan na of hij voldoende vacuüm gepompt is, zodat er zorg voor gedragen is dat er geen brandbaar koelmedium in de olie achterblijft. Het vacuüm pompen moet tevens worden uitgevoerd voordat de compressor aan de leverancier geretourneerd wordt. Om dit proces te versnellen mag alleen gebruik gemaakt worden van elektrische verwarming van de behuizing van de compressor. Wanneer olie uit het systeem verwijderd wordt, moet men zich aan de benodigde veiligheidsmaatregelen houden.

## TERUGNAME VAN ELEKTRONISCH AFVAL



Het op het product of in de begeleidende documentatiematerialen aangebrachte symbool betekent dat afgedankte elektrische of elektronische producten niet tezamen met het normale huishoudelijke afval verwerkt mogen worden. Lever het afgedankte product ten behoeve van de juiste verwerking af bij een hiertoe aangewezen inzamelpunt, waar het zonder betaling in ontvangst genomen zal worden. Door dit product op de juiste wijze te verwerken, helpt u waardevolle natuurlijke grondstoffen te sparen en gezondheidsrisico's voor mensen, die ten gevolge van onjuiste afvalverwerking zouden kunnen ontstaan, te voorkomen. Voor meer gedetailleerde informatie kunt u terecht op het lokale gemeentehuis of bij het dichtstbijzijnde inzamelpunt.

## INFORMATIE OVER HET KOELMEDIUM

Dit apparaat bevat onder het Kyoto-protocol vallende gefluoreerde broeikasgassen. Het onderhoud en de verwerking na afdanking moeten uitgevoerd worden door gekwalificeerd personeel.

Type koelmedium: R32

Hoeveelheid koelmedium: zie het op het apparaat aangebrachte plaatje.

GWP-waarde: 675 (1 kg R32 = 0,675 t CO<sub>2</sub> eq)

GWP = Global Warming Potential (aardopwarmingsvermogen)



Het apparaat beschikt over een vulling van het brandbare koelmedium R32.

Neem in geval van kwaliteits- of andere problemen alstublieft contact op met uw lokale verkoper of met een geautoriseerd service-centrum. **Het telefoonnummer voor noodoproepen is: 112**

## PRODUCENT

SINCLAIR CORPORATION Ltd.

1-4 Argyll St.

London W1F 7LD

UK

[www.sinclair-world.com](http://www.sinclair-world.com)

Dit apparaat is geproduceerd in China (Made in China).

## VERTEGENWOORDIGER, KLANTENSERVICE EN -ONDERSTEUNING

Beijer Ref Support BV

Westfields 1210

5688 HA Oirschot

Netherlands

Tel.: +31 88 122 0700

[www.beijerref.nl](http://www.beijerref.nl) | [purchasing@beijerref.nl](mailto:purchasing@beijerref.nl)







**sinclair**

AIR CONDITIONING