





**BELANGRIJKE OPMERKING:**

Lees alvorens u uw nieuwe airconditioning installeert eerst zorgvuldig deze handleiding door. Bewaar de handleiding vervolgens voor verder gebruik.

# Inhoudsopgave

<b>1</b>	<b>Veiligheidsaanwijzingen.....</b>	<b>3</b>
<b>2</b>	<b>De unit en zijn belangrijkste onderdelen .....</b>	<b>4</b>
<b>3</b>	<b>Gebruik van de afstandsbediening .....</b>	<b>5</b>
3.1	Drukknoppen van de afstandsbediening.....	5
3.2	Betekenis van de indicatoren op de display van de afstandsbediening .....	5
3.3	Functies van de drukknoopen van de afstandsbediening .....	6
3.4	Functies van knoppencombinaties.....	11
3.5	Bedieningswijze .....	12
3.6	Vervanging van de batterijen van de afstandsbediening.....	12
<b>4</b>	<b>Betekenis van storingscodes .....</b>	<b>13</b>
<b>5</b>	<b>Probleemoplossing en onderhoud.....</b>	<b>15</b>
5.1	Probleemoplossing .....	15
5.2	Regelmatig onderhoud.....	16

Lees voor het gebruik van de installatie grondig deze bedieningshandleiding door.



De installatie is gevuld met het brandbare koelmedium R32.



Lees vóór gebruik eerst de bedieningshandleiding door.



Lees vóór de installatie eerst de installatie-instructies door.



Lees vóórdat u een reparatie uitvoert eerst de servicehandleiding door.

## Koelmedium

- Om ervoor te zorgen dat de airconditioning functioneert, circuleert er een speciaal koelmedium door het systeem. Het gebruikte koelmedium is speciaal gezuiverde fluoride R32. Dit koelmedium is brandbaar en reukloos. Mocht er onverhoopt een lekkage optreden, dan kan het onder bepaalde omstandigheden exploderen. De brandbaarheid van het koelmedium is echter zeer laag. Het kan uitsluitend ontstoken worden door open vuur.
- In vergelijking met normale koelmedia is R32 een medium dat niet milieuvriendelijk is en de ozonlaag niet beschadigt. Het draagt ook slechts weinig bij aan het broeikaseffect. R32 beschikt over zeer goede thermodynamische eigenschappen. Hierdoor kan een hoge energetische efficiëntie bereikt worden. De airconditioning functioneert dan ook met een relatief kleine hoeveelheid koelmedium.



### **WAARSCHUWING:**

- Maak voor het versnellen van het ontdooiproces of voor het schoonmaken van de installatie geen gebruik van andere dan de door de producent aanbevolen middelen. Mocht het nodig zijn reparaties uit te voeren, neem dan contact op met het dichtstbijzijnde geautoriseerde servicebedrijf.
- Willekeurig welke reparaties, die zijn uitgevoerd door personen zonder de benodigde kwalificaties, kunnen gevaren opleveren.
- De installatie moet geplaatst worden in een vertrek waar niet permanent het gevaar bestaat dat brandbare stoffen ontbranden (bijv. door open vuur, een brandende gasbrander of een elektrische verwarming met gloeispiralen).
- Demonteer de installatie niet en gooi haar niet in het vuur.
- De installatie is gevuld met het brandbare koelmedium R32. Houdt u bij reparaties nauwkeurig aan de instructies van de producent.
- Wees u bewust van het feit dat het koelmedium reukloos is.
- Lees de handleiding voor deskundigen door.



# 1 Veiligheidsaanwijzingen



## **WAARSCHUWING!**

Dit symbool betekent dat een onjuiste werkwijze kan leiden tot dodelijke of ernstige verwondingen.



## **ATTENDERING!**

Dit symbool betekent dat een onjuiste werkwijze kan leiden tot verwondingen van personen of materiële schade.



## **WAARSCHUWING!**

- Om ervoor te zorgen dat de airconditioning op de juiste wijze functioneert, moet u haar installeren op de manier die in deze installatiehandleiding beschreven wordt.
- Verbind de interne unit met de externe unit m.b.v. standaard geleverde buizen en kabels. Deze installatiehandleiding beschrijft de manier waarop de verbinding op de juiste wijze gemaakt wordt m.b.v. standaard geleverde sets van installatieonderdelen.
- De installatie mag uitsluitend uitgevoerd worden door geautoriseerde werknemers, overeenkomstig de geldige normen en voorschriften.
- Mocht er tijdens de installatie een koelmediumlekkage optreden, ventileer dan de betreffende ruimte. Als het koelmedium in contact komt met open vuur, ontstaan er giftige gassen.
- Sluit de stroomtoevoer niet aan zolang niet alle installatiewerkzaamheden voltooid zijn.
- Controleer voordat u de compressor inschakelt, of de koelleidingen goed zijn aangesloten. Schakel de compressor niet in als de koelleidingen niet goed zijn aangesloten en het 2- en 3-wegventiel open staan.  
Dit zou tot een abnormale druk in het koelcircuit kunnen leiden en tot beschadiging van de installatie of zelfs tot verwondingen.
- Controleer bij de demontage, vóórdat u de koelleidingen ontkoppelt, of de compressor uitgeschakeld is.  
Ontkoppel de verbinding buizen niet als de compressor draait en het 2- en 3-wegventiel geopend zijn.  
Dit zou tot een abnormale druk in het koelcircuit kunnen leiden en tot beschadiging van de installatie of zelfs tot verwondingen.
- Zorg er bij de installatie en bij verplaatsingen voor dat er geen ander gas in het koelcircuit terechtkomt, dan het hiertoe bestemde koelmedium (R32).  
Mocht er lucht of een ander gas in het koelcircuit terechtkomen, dan zal de druk in het circuit abnormaal toenemen, waardoor de installatie beschadigd raakt, verwondingen optreden e.d..
- Deze installatie mag ook gebruikt worden door kinderen ouder dan 8 jaar en door personen die over lagere fysieke, waarnemende- of mentale capaciteiten beschikken, evenals door personen met onvoldoende ervaring of kennis, mits zijn onder toezicht staan of instructies hebben ontvangen over hoe de installatie op veilige manier te gebruiken en mits zijn zich bewust zijn van de eventuele risico's. Kinderen mogen niet met de airconditioning spelen. Zonder toezicht mogen kinderen geen reinigings- of onderhoudswerkzaamheden uitvoeren.
- Wanneer de toevoerkabel beschadigd is, moet hij, om eventuele risico's te voorkomen, vervangen worden door de producent, een geautoriseerd servicebedrijf of een persoon die over de benodigde kwalificaties beschikt.
- Zorg ervoor dat deze installatie op de juiste wijze verwerkt en buiten gebruik gesteld wordt.
- Deze installatie is niet geschikt voor montage in wasruimten.



GWP:  
R32:675

Dit symbool geeft aan dat dit product in EU-landen niet weggegooid mag worden bij het normale huishoudelijke afval. Draag het op verantwoorde wijze over om het te laten recycleren, zodat u voorkomt dat er t.g.v. onjuiste verwerking schade aan het milieu en/of aan de gezondheid van mensen optreedt en u bijdraagt aan het duurzame hergebruik van natuurlijke grondstoffen. Maak voor het inleveren van de gebruikte installatie gebruik van een hiertoe bestemde afvalinzamelingsplaats of neem contact op met de verkoper waar het product werd aangeschaft. Deze kan het product in ontvangst nemen om het op ecologische wijze te recycleren.

## 2 De unit en zijn belangrijkste onderdelen

### Interne unit

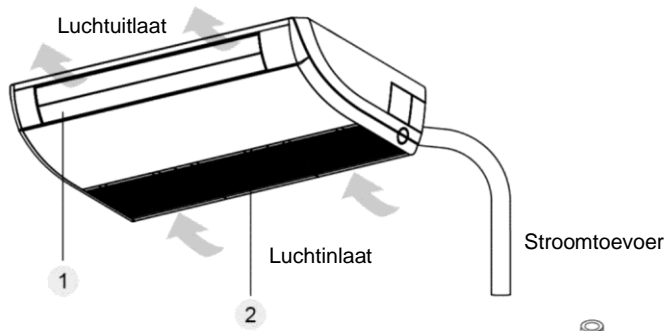

3



4

### Externe unit

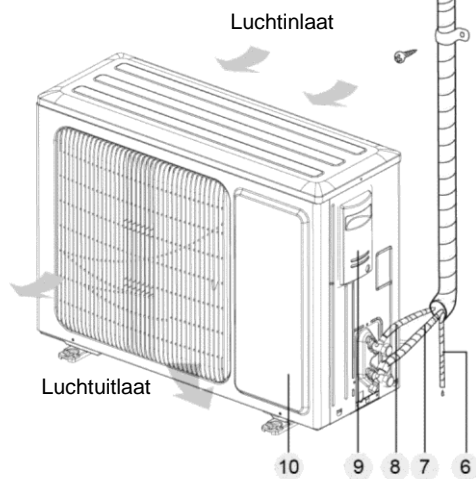

- Richtlamel
- Luchtfilter
- Wandbedieningselement
- Draadloze afstandsbediening
- Wikkeltape
- Afvoerbuiz
- Gasleiding
- Vloeistofleiding
- Groot handvat
- Voorpaneel

Afb. 1

### Opmerking:

De gebruiker moet de verbinding- en afvoerbuizen verzorgen.

### 3 Gebruik van de afstandsbediening

#### 3.1 Drukknoppen van de afstandsbediening



1. Drukknop ON/OFF (Inschakelen/Uitschakelen)
2. Drukknop MODE (Gebruiksmodus)
3. Drukknop +/- (Verhogen/Verlagen)
4. Drukknop FAN (Ventilator)
5. Drukknop I FEEL (Temperatuurmeting m.b.v. de afstandsbediening)
6. Drukknop (Functie Gezondheid)
7. Drukknop (Functie Ventilatie)
8. Drukknop (Richting waarin de lucht wordt uitgeblazen)
9. Drukknop CLOCK (klok)
10. Drukknop TIMER ON / TIMER OFF (Tijdschakelaar inschakelen / Tijdschakelaar uitschakelen)
11. Drukknop X-FAN (Vertraagde uitschakeling van de ventilator)  
Opmerking: Functie X-FAN is hetzelfde als functie BLOW (Uitblazen van vochtigheid).
12. Drukknop TEMP (Temperatuur)
13. Drukknop TURBO (Versnelde airconditioning)
14. Drukknop SLEEP (Slaapfunctie)
15. Drukknop LIGHT (Verlichting)

#### 3.2 Betekenis van de indicatoren op de display van de afstandsbediening

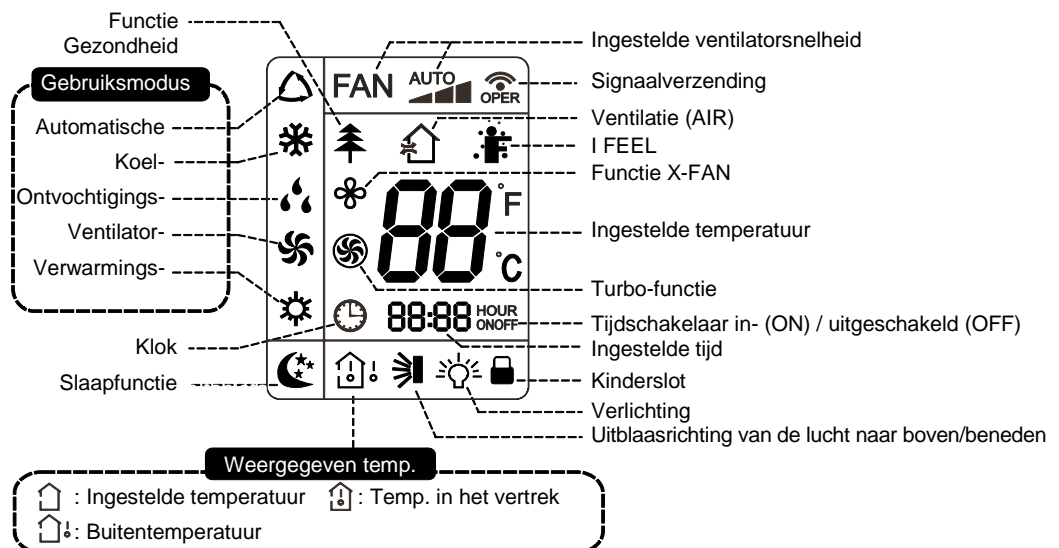



### 3.3 Functies van de drukknoppen van de afstandsbediening

#### Opmerking:

- Dit is een universele afstandsbediening. Ze kan gebruikt worden voor airconditionings met veel verschillende functies. Wanneer op de afstandsbediening een knop wordt ingedrukt van een functie waarover het betreffende model airconditioning niet beschikt, zet de airconditioning haar huidige bedrijfsstatus voort.
- Na aansluiting van de stroomtoevoer geeft de airconditioning een geluidssignaal af. Vervolgens kunt u de airconditioning bedienen m.b.v. de afstandsbediening.











#### 1 Drukknop ON/OFF (Inschakelen/Uitschakelen)

Door op deze knop te drukken kunt u de airconditioning in- en uitschakelen. Na inschakeling van de airconditioning zal op het paneel van de interne unit de indicator „in bedrijf“  oplichten (dit is een groene indicator, maar de kleur kan bij verschillende modellen afwijken) en zal de interne unit een bevestigingsgeluid afgeven.

#### 2 Drukknop MODE (Gebruiksmodus)

Druk op deze knop om de gewenste gebruiksmodus in te schakelen.



- Als u de Automatische modus  selecteert, zal de airconditioning automatisch functioneren, reagerend op de omgevingstemperatuur. De gewenste temperatuur kan niet ingesteld worden en zal ook niet weergegeven worden. Met drukknop FAN kan de ventilatorsnelheid ingesteld worden. Door op knop  te drukken kunt u de richting van de uitgeblazen lucht instellen.
- Als u de Koelmodus  selecteert, zal de airconditioning in de Koelmodus functioneren. Door op knop + of op knop – te drukken kunt u de gewenste temperatuur instellen. Met drukknop FAN kan de ventilatorsnelheid ingesteld worden. Door op knop  te drukken kunt u de richting van de uitgeblazen lucht instellen.
- Als u de Ontvochtigingsmodus  selecteert, zal de airconditioning met een lage ventilatorsnelheid in de Ontvochtigingsmodus functioneren. In de Ontvochtigingsmodus kan de ventilatorsnelheid niet ingesteld worden. Door op knop  te drukken kunt u de richting van de uitgeblazen lucht instellen.
- Als u de Ventilatormodus  selecteert, zal de airconditioning alleen lucht uitblazen, zonder te koelen of te verwarmen. Alle indicatorlampjes zijn uitgeschakeld. Alleen indicator „in bedrijf“ licht op. Met drukknop FAN kan de ventilatorsnelheid ingesteld worden. Door op knop  te drukken kunt u de richting van de uitgeblazen lucht instellen.
- Als u de Verwarmingsmodus  selecteert, zal de airconditioning in de Verwarmingsmodus functioneren. Door op knop + of op knop – te drukken kunt u de gewenste temperatuur instellen. Met drukknop FAN kan de ventilatorsnelheid ingesteld worden. Door op knop  te drukken kunt u de richting van de uitgeblazen lucht instellen. (Airconditionings-installaties die alleen over een Koelfunctie beschikken kunnen niet in de Verwarmingsmodus functioneren. Als op de afstandsbediening de Verwarmingsmodus geselecteerd is kan de airconditioning niet m.b.v. de knop ON/OFF ingeschakeld worden.)



### Opmerking:

- Om te voorkomen dat na instelling van de Verwarmingsmodus koude lucht uitgeblazen wordt, begint de interne unit lucht uit te blazen met een vertraging van 1-5 minuten (de duur van deze vertraging is afhankelijk van de temperatuur in het vertrek).
- Het bereik van de m.b.v. de afstandsbediening in te stellen temperatuur bedraagt 16–30 °C. Het bereik van de in te stellen ventilatorsnelheid: Automatisch, Laag, Midden en Hoog.

### 3 Drukknop + / – (Verhogen/Verlagen)

Met één druk op knop + of op knop – zal de ingestelde temperatuur met 1 °C stijgen of dalen. Als u knop + of knop – langer dan 2 seconden ingedrukt houdt, zal de waarde van de op de afstandsbediening ingestelde temperatuur zich sneller wijzigen. Als u de knop, zodra de gewenste waarde bereikt is, loslaat, zal de wijziging ook op de display van de interne unit weergegeven worden. (In de Automatische modus kan de temperatuur niet ingesteld worden.) Bij het instellen van de tijdschakelaar voor het inschakelen (TIMER ON), de tijdschakelaar voor het uitschakelen (TIMER OFF) en de klok (CLOCK) kunt u met het indrukken van knop + of knop – de tijd instellen. (Zie beschrijving van de knoppen CLOCK, TIMER-ON en TIMER-OFF.)

### 4 Drukknop FAN (Ventilator)



Door op deze knop te drukken kunt u de ventilatorsnelheid instellen, en wel in de volgende cyclus: Automatisch (AUTO), Laag (▲), Midden (▲▲), Hoog (▲▲▲).



### Opmerking:

- In de Automatische snelheidsmodus worden de ventilatorsnelheden Hoog, Midden en Laag ingesteld a.d.h.v. de temperatuur in het vertrek.
- In de Ontvochtigingsmodus is de lage ventilatorsnelheid ingesteld.

### 5 Drukknop I FEEL (Temperatuurmetering m.b.v. de afstandsbediening)

Druk op deze knop om de functie I FEEL in te schakelen. Op de display van de afstandsbediening zal indicator  weergegeven worden. Na inschakeling van deze functie zal de afstandsbediening de waarde van de gemeten temperatuur doorgeven aan de unit en de unit zal de temperatuur in het vertrek automatisch regelen aan de hand van de door de sensor van de afstandsbediening gemeten temperatuur. Druk opnieuw op deze knop om de functie I FEEL uit te schakelen. Indicator  zal dan verdwijnen.

- Plaats de afstandsbediening, als deze functie ingeschakeld is, dicht bij de gebruiker. Plaats de afstandsbediening niet dicht bij een voorwerp met een hoge of lage temperatuur, dit om te voorkomen dat een onjuiste omgevingstemperatuur gemeten wordt.
- Als functie I FEEL ingeschakeld is, moet de afstandsbediening zodanig geplaatst worden, dat de interne unit de door de afstandsbediening uitgezonden signalen kan ontvangen.

### 6 Drukknop (Functie Gezondheid)

Druk op deze knop voor het in- en uitschakelen van de functie Gezondheid (het genereren van ionen). Bij inschakeling van de unit is de functie Gezondheid automatisch ingeschakeld.

- Deze functie is beschikbaar op slechts enkele modellen.



- Drukknop TIMER ON (Tijdschakelaar voor inschakelen)

M.b.v. de knop TIMER ON kunt u de tijdschakelaar voor automatisch inschakelen instellen.

Na het indrukken van deze drukknoop verdwijnt indicator  van de display van de afstandsbediening en begint indicator ON te knipperen. Door op knop + of knop – te drukken stelt u de inschakeltijd in. Iedere keer dat u knop + of knop – indrukt, verspringt de ingestelde tijd met 1 minuut omhoog of omlaag. Als u knop + of knop – langer dan 2 seconden vasthoudt, zal de ingestelde tijd zich sneller wijzigen.

Bevestig de gewenste tijd met een druk op de knop TIMER ON. Indicator ON houdt op met knipperen. Indicator  wordt weer weergegeven.

Ingestelde inschakeltijd annuleren: Als de tijdschakelaar voor het inschakelen geactiveerd is, druk dan op de knop TIMER ON om dit te annuleren.

- Drukknop TIMER OFF (Tijdschakelaar voor uitschakelen)

M.b.v. de knop TIMER OFF kunt u de tijdschakelaar voor automatisch uitschakelen instellen.



Na het indrukken van deze drukknoop verdwijnt indicator  van de display van de afstandsbediening en begint indicator OFF te knipperen. Door op knop + of knop – te drukken stelt u de uitschakeltijd in. Iedere keer dat u knop + of knop – indrukt, verspringt de ingestelde tijd met 1 minuut omhoog of omlaag. Als u knop + of knop – langer dan 2 seconden vasthoudt, zal de ingestelde tijd zich sneller wijzigen.

Bevestig de gewenste tijd met een druk op de knop TIMER OFF. Indicator OFF houdt op met knipperen. Indicator  wordt weer weergegeven.

Ingestelde uitschakeltijd annuleren: Als de tijdschakelaar voor het uitschakelen geactiveerd is, druk dan op de knop TIMER OFF om dit te annuleren.

### Opmerking:

- U kunt zowel in ingeschakelde als in uitgeschakelde toestand tegelijkertijd de tijdschakelaar voor uitschakelen en de tijdschakelaar voor het inschakelen instellen.
- Stel voordat u de tijdschakelaar voor het inschakelen of de tijdschakelaar voor het uitschakelen instelt eerst in het bedieningsapparaat de juiste tijd in.
- Stel na instelling van de tijdschakelaar voor het inschakelen of van de tijdschakelaar voor het uitschakelen de permanente cyclus in. Vervolgens zal de airconditioning volgens de ingestelde tijd in- of uitschakelen. Drukknop ON/OFF is niet van invloed op de instelling. Als u deze functie niet nodig hebt, maak dan gebruik van de afstandsbediening om haar te annuleren.

Druk in de Koelmodus of de Ontvochtigingsmodus op deze knop om functie X-FAN in te schakelen. Op de display van de afstandsbediening verschijnt indicator . Druk opnieuw op deze knop om functie X-FAN uit te schakelen. Indicator  zal dan verdwijnen.

### Opmerking:

- Als deze functie ingeschakeld is, blijft de ventilator van de interne unit na uitschakeling van de airconditioning nog even op lage snelheid draaien, zodat het vocht in de unit opdroogt en schimmelgroei voorkomen wordt.

- Als functie X-FAN werkzaam is, kunt u haar uitschakelen door op drukknop X-FAN te drukken. De ventilator van de interne unit komt dan direct tot stilstand.

## 12 Drukknop TEMP (Temperatuur)

Door deze knop in te drukken kunnen op de display van de interne unit de ingestelde temperatuur, de temperatuur in het vertrek en de buitentemperatuur weergegeven worden. De selectie vindt m.b.v. de afstandsbediening plaats in de volgende cyclus:

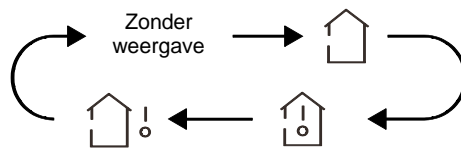

- Als u m.b.v. de afstandsbediening selecteert, of geen enkele van de mogelijkheden voor de temperatuurweergave selecteert, zal de display van de interne unit de ingestelde temperatuur weergeven.
- Als u m.b.v. de afstandsbediening selecteert, zal de display van de interne unit de temperatuur in het vertrek weergeven.
- Als u m.b.v. de afstandsbediening selecteert, zal de display van de interne unit de buitentemperatuur weergeven.

### Opmerking:

- Bij bepaalde modellen is het niet mogelijk de buitentemperatuur weer te laten geven. In dit geval neemt de interne unit het bevel wel in ontvangst, maar wordt de ingestelde temperatuur weergegeven.
- Na inschakeling van de unit wordt standaard de ingestelde temperatuur weergegeven. Op de afstandsbediening wordt geen enkele indicatie weergegeven.
- De temperatuur kan alleen weergegeven worden op interne units die over een numerieke display beschikken.
- Als u de weergave van de temperatuur in het vertrek of de buitentemperatuur selecteert, wordt de betreffende temperatuur op de display van de interne unit weergegeven en zal na 3 of 5 seconden automatisch overgeschakeld worden op weergave van de ingestelde temperatuur.



## 13 Drukknop TURBO (Versnelde airconditioning)

Druk in de Koel- of Verwarmingsmodus op deze drukknop om over te schakelen naar de functie van het versneld Koelen of Verwarmen. Op de display van de afstandsbediening wordt indicator weergegeven. Druk opnieuw op deze drukknop om functie Turbo uit te schakelen. Indicator zal dan verdwijnen.

## 14 Drukknop SLEEP (Slaapfunctie)



Druk in de Koel- of Verwarmingsmodus op deze drukknop om de Slaapfunctie in te schakelen, die voor warmtecomfort tijdens het slapen zorgt. Op de display van de afstandsbediening verschijnt indicator . Druk opnieuw op deze knop om de Slaapfunctie uit te schakelen. Indicator zal dan verdwijnen.

## 15 Drukknop LIGHT (Verlichting)

M.b.v. deze drukknoop schakelt u de verlichting van de display van de interne unit uit. Indicator  op de display van de afstandsbediening verdwijnt. Druk de knop opnieuw in om de display-verlichting in te schakelen. Indicator  zal dan weer weergegeven worden.

### 3.4 **Functies van knoppencombinaties**







#### Kinderslot (Blokken van de bediening)

Door tegelijkertijd knop + en knop – in te drukken kan de functie van het kinderslot in- of uitgeschakeld worden. Wanneer de functie Kinderslot ingeschakeld is, zal indicator  weergegeven worden. Als u een drukknoop van de afstandsbediening indrukt, zal indicator  drie keer knipperen, maar geen bevel naar de unit verzenden.

#### Omschakelen van de temperatuurseenheid

Als de unit uitgeschakeld is, kunt u door tegelijkertijd de knoppen – en MODE in te drukken omschakelen tussen °C en °F.

### 3.5 Bedieningswijze

1. Druk nadat de stroomtoevoer van de airconditioning is aangesloten op drukknop ON/OFF op de afstandsbediening om de installatie in te schakelen.
2. Door op knop MODE te drukken selecteert u de gewenste gebruiksmodus: De Automatische (AUTO ) , de Koel- (COOL ) , de Ontvochtigings- (DRY ) , de Ventilator- (FAN ) of de Verwarmingsmodus (HEAT ) .
3. Door op knop + of knop – te drukken stelt u de gewenste temperatuur in. (In de Automatische modus kan de temperatuur niet ingesteld worden.)
4. Door op knop FAN te drukken kunt u de gewenste ventilatorsnelheid instellen: Automatisch, Laag, Midden of Hoog.
5. Door op knop  te drukken kunt u de uitblaasrichting van de lucht instellen.

### 3.6 Vervanging van de batterijen van de afstandsbediening

1. Druk op de achterzijde van de afstandsbediening op de plaats die is aangegeven met het icoontje , zie afbeelding, en schuif het deksel van de batterijruimte in de richting van het pijltje.
2. Vervang de twee 1,5V batterijen met omvang AAA. Check na of de polen van de batterijen (+ en –) juist georiënteerd zijn.
3. Plaats het deksel van de batterijruimte terug.

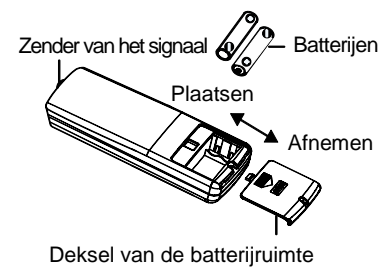

#### Opmerking:

- Richt bij het gebruik van de afstandsbediening de zender van het signaal op het venstertje van de ontvanger van de airconditioning.
- De afstand tussen de zender van het signaal en het venstertje van de ontvanger mag niet groter zijn dan 8 m en tussen de zender en de ontvanger mogen zich geen obstakels bevinden.
- In ruimten waar zich TL-verlichting of een draadloze telefoon bevindt kan het signaal verstoord raken. In dit geval moet de afstandsbediening dichterbij de airconditioning gehouden worden.
- Maak bij vervanging van de batterijen gebruik van hetzelfde batterijtype.
- Neem de batterijen uit de afstandsbediening als u haar lange tijd niet zult gebruiken.
- Vervang de batterijen als de indicatoren op de display van de afstandsbediening slecht of helemaal niet zichtbaar zijn.



## 4 Betekenis van storingscodes

Tabel 7:

Nummer	Storingscode	Storing
1	E1	Beveiliging tegen hoge druk van de compressor
2	E2	Beveiliging tegen ijsvorming van de interne unit
3	E3	Beveiliging tegen lage druk van de compressor, bescherming tegen onvoldoende koelmedium en de modus koelmedium wegpompen
4	E4	Beveiliging tegen hoge temperaturen bij de compressorafvoer
5	E5	AC overstroombeveiliging
6	E6	Communicatiestoring
7	E7	Conflict tussen verschillende regimes/modi
8	E8	Beveiliging tegen hoge temperaturen
9	F1	Onderbroken/kortgesloten kamertemperatuursensor
10	F2	Onderbroken/kortgesloten temperatuursensor op de verdamper van de interne unit
11	F3	Onderbroken/kortgesloten buitentemperatuursensor
12	F4	Onderbroken/kortgesloten temperatuursensor op de condensator van de externe unit
13	F5	Onderbroken/kortgesloten temperatuursensor op de compressorafvoer van de externe unit
14	C5	Beveiliging tegen foutieve aansluiting op verbindingsblokken
15	EE	Leesfout EEPROM

### Opmerking:

- Als er een andere storingscode verschijnt, neem dan contact op met een geautoriseerd servicecentrum.
- Als de unit in verbinding staat met een wandbedieningselement, worden de storingscodes tegelijkertijd ook daar weergegeven.

## 4.1.1 Informatie over indicatoren op het paneel van de interne unit

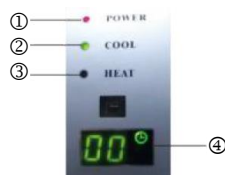

Afb. 31

Status van de indicatoren:

- ① Indicator POWER:  
Deze indicator brandt als de unit ingeschakeld is en brandt niet als hij uitgeschakeld is.
- ② Indicator COOL:  
Deze indicator brandt als de Koelmodus geactiveerd is en brandt niet als de Koelmodus gedeactiveerd is.
- ③ Indicator HEAT:  
Deze indicator brandt als de Verwarmingsmodus geactiveerd is en brandt niet als de Verwarmingsmodus gedeactiveerd is.
- ④ Indicator TIMER:  
De indicator van de tijdschakelaar brandt als bij een uitgeschakelde unit een tijd is ingesteld voor inschakelen (Timer ON) of als bij een ingeschakelde unit een tijd is ingesteld voor uitschakelen (Timer OFF).

### OPMERKING:

- Als de verlichting van het paneel van de interne unit uitgeschakeld is, zal ze na ontvangst van een bevel vanuit de afstandsbediening gedurende 3 seconden aan gaan en vervolgens weer doven.
- Als er een kabelbedieningselement aangesloten is, is de display van de interne unit uitgeschakeld en zal de unit geen bevelen vanuit de afstandsbediening in ontvangst nemen.

## 5 Probleemoplossing en onderhoud

### 5.1 Probleemoplossing

Als de airconditioning niet op de juiste wijze functioneert of een defect heeft, controleer dan vóórdat u om reparatie verzoekt de volgende zaken:

Tabel 9:

Defect	Mogelijke oorzaken
Unit kan niet ingeschakeld worden.	<ul style="list-style-type: none"><li>• De stroomtoevoer is niet aangesloten.</li><li>• Kortsluiting in de airconditioning schakelt de aardlekschakelaar uit.</li><li>• De bedieningsknoppen zijn geblokkeerd.</li><li>• Defect bij de bedieningselementen.</li></ul>
De unit functioneert even en komt vervolgens tot stilstand.	<ul style="list-style-type: none"><li>• Er bevindt zich een obstakel voor de condensator.</li><li>• Defect bij de bedieningselementen.</li><li>• Er is koeling ingesteld, terwijl de buitentemperatuur hoger dan 46 °C is.</li></ul>
Onvoldoende koeling	<ul style="list-style-type: none"><li>• Het luchtfilter is vuil of geblokkeerd.</li><li>• In het vertrek bevindt zich een warmtebron of er zijn te veel mensen.</li><li>• Er staan ramen of deuren open.</li><li>• Er bevindt zich een obstakel bij de luchtin- of -uitlaat.</li><li>• De ingestelde temperatuur is te hoog.</li><li>• Er is een koelmediumlekkage.</li><li>• De kamertemperatuursensor functioneert niet goed.</li></ul>
Onvoldoende verwarming	<ul style="list-style-type: none"><li>• Het luchtfilter is vuil of geblokkeerd.</li><li>• Er staan ramen of deuren open.</li><li>• De ingestelde temperatuur is te laag.</li><li>• Er is een koelmediumlekkage.</li><li>• De buitentemperatuur is lager dan -5 °C.</li><li>• Defect bij de bedieningselementen.</li></ul>

#### Opmerking:

Als de airconditioning na het uitvoeren van de hierboven genoemde controles en het nemen van herstelmaatregelen ter oplossing van het probleem nog steeds niet op de juiste wijze functioneert, stel haar dan direct buiten bedrijf en neem contact op met een geautoriseerd servicecentrum. Vraag alleen gekwalificeerde service-mechaniciëns de unit te controleren en/of repareren.

## 5.2 Regelmatig onderhoud

### WAARSCHUWING:

- Schakel de installatie vóóordat u haar schoonmaakt altijd uit en koppel haar los van de stroomtoevoer. Doet u dit niet, dan bestaat het risico van verwondingen door elektrische stroom.
- Zorg ervoor dat de installatie niet vochtig wordt; anders bestaat het risico van verwondingen door elektrische stroom. Spoel de installatie nooit schoon met water.
- Vluchtige vloeistoffen, zoals bijvoorbeeld benzine, veroorzaken schade aan het uiterlijk van de airconditioning. Maak voor het schoonmaken van het voorpaneel uitsluitend gebruik van een zachte, droge doek of van een doek die bevochtigd is met een neutrale reinigingsoplossing.

Manier waarop het filter en de afdekking van de elektrische verdeelkast gedemonteerd worden

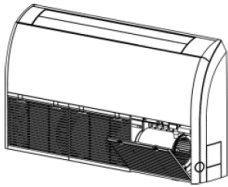
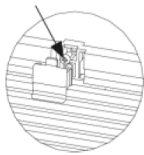
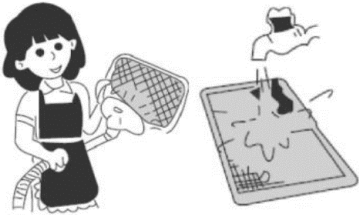
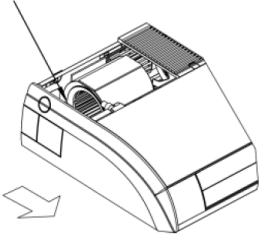
<p>1. Open het rooster van de luchtinlaat.</p> <p>a) Maak eerst de twee clips van het rooster los, zie afbeelding.</p> <p>b) Draai met behulp van een schroevendraaier de schroeven onder de clips los en open vervolgens het rooster van de luchtinlaat.</p>	 <p>Draai de schroef los.</p> 
<p>2. Maak het filter schoon.</p> <p>Maak het filter schoon met een stofzuiger of spoel het af met water. Als er olievlekken op het filter achterblijven, was het dan met warm water en een oplossing van een schoonmaakmiddel. Droog het filter in de schaduw.</p> <p><b>Opmerking:</b></p> <ul style="list-style-type: none"><li>• Maak nooit gebruik van water dat warmer is dan 45 °C; anders zou de kleur kunnen verbleken of vergelen.</li><li>• Droog het filter nooit bij open vuur; het filter zou hierdoor gedeformeerd kunnen raken.</li></ul>	
<p>3. Demonteer de afschermingen, zowel links als rechts.</p> <p>a) Draai, nadat het rooster is afgenomen, de schroeven los, zie afbeelding.</p> <p>b) Druk de zij-afscherming in de richting van het pijltje en neem haar af.</p>	<p>Draai de schroef los.</p> 
<p>4. Demonteer de rechter afscherming.</p>	<p>Demonteer de rechter afscherming overeenkomstig stap 3.</p>

## TERUGNAME VAN ELEKTRONISCH AFVAL



Het op het product of in de begeleidende documentatiematerialen aangebrachte symbool betekent dat afgedankte elektrische of elektronische producten niet tezamen met het normale huishoudelijke afval verwerkt mogen worden. Lever het afgedankte product ten behoeve van de juiste verwerking af bij een hiertoe aangewezen inzamelpunt, waar het zonder betaling in ontvangst genomen zal worden. Door dit product op de juiste wijze te verwerken, helpt u waardevolle natuurlijke grondstoffen te sparen en gezondheidsrisico's voor mensen, die ten gevolge van onjuiste afvalverwerking zouden kunnen ontstaan, te voorkomen. Voor meer gedetailleerde informatie kunt u terecht op het lokale gemeentehuis of bij het dichtstbijzijnde inzamelpunt.

## INFORMATIE OVER HET KOELMEDIUM

Dit apparaat bevat onder het Kyoto-protocol vallende gefluoreerde broeikasgassen. Het onderhoud en de verwerking na afdanking moeten uitgevoerd worden door gekwalificeerd personeel.

Type koelmedium: R32

Hoeveelheid koelmedium: zie het op het apparaat aangebrachte plaatje.

GWP-waarde: 675 (1 kg R32 = 0,675 t CO<sub>2</sub> eq)

GWP = Global Warming Potential (aardopwarmingsvermogen)



Het apparaat beschikt over een vulling van het brandbare koelmedium R32.

Neem in geval van kwaliteits- of andere problemen alstublieft contact op met uw lokale verkoper of met een geautoriseerd service-centrum. **Het telefoonnummer voor noodoproepen is: 112**

## PRODUCENT

SINCLAIR CORPORATION Ltd.  
16 Great Queen Street  
WC2B 5AH London  
United Kingdom  
[www.sinclair-world.com](http://www.sinclair-world.com)

Dit apparaat is geproduceerd in China (Made in China).

## VERTEGENWOORDIGER, KLANTENSERVICE EN -ONDERSTEUNING

Beijer Ref Support BV  
Westfields 1210  
5688 HA Oirschot  
Netherlands  
Tel.: +31 88 122 0700  
[www.beijerref.nl](http://www.beijerref.nl) | [purchasing@beijerref.nl](mailto:purchasing@beijerref.nl)



